

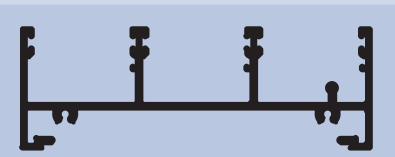

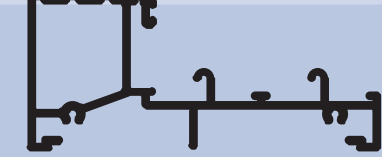

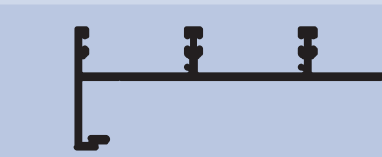

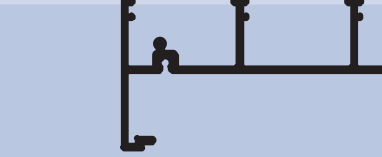

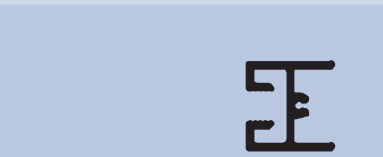
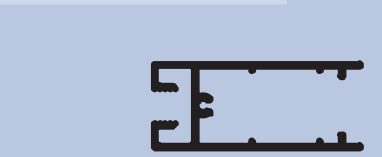

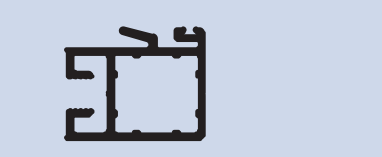
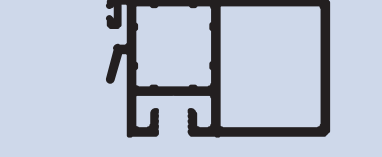
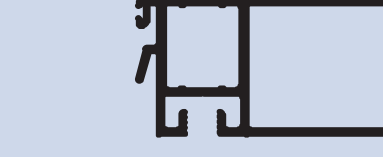

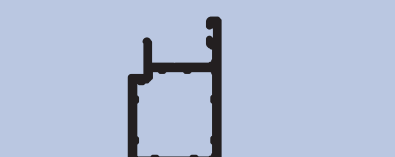

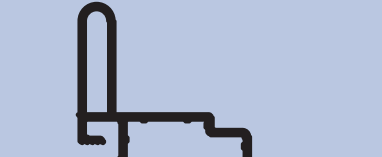



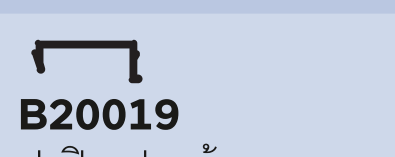
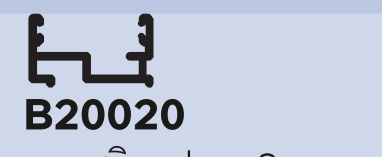
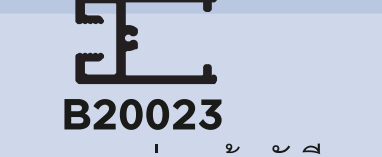





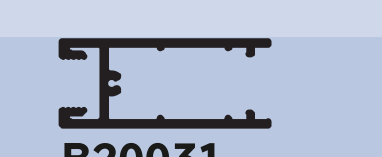
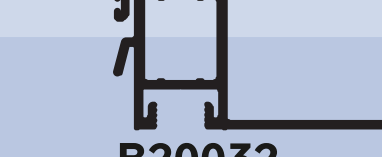

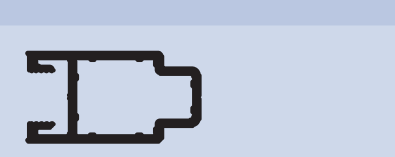
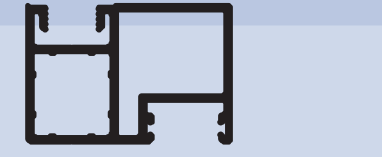
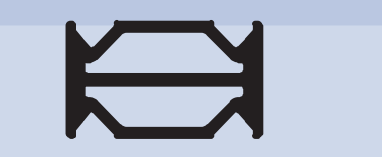
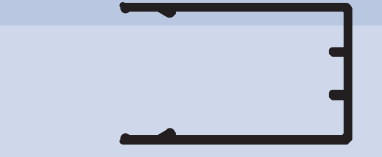
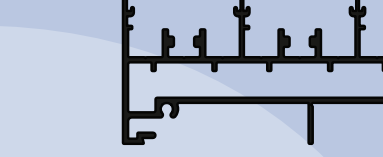
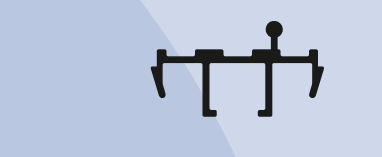

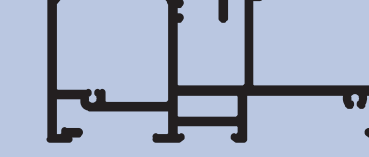
200 SERIES | SLIDING SYSTEM

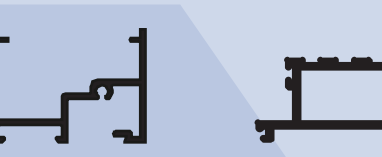
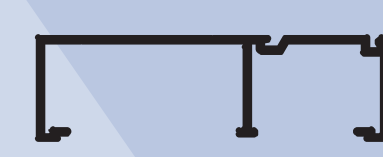
ระบบประตู-หน้าต่างบานเลื่อน (101.6 x 35 mm Frame)

 B20001 เฟรมบานเลื่อน 35 มม. 35 MM HEAD	 B20002 เฟรมล่างบานเลื่อน STANDARD SILL	 B20003 เฟรมข้างบานเลื่อน 35 มม. 35 MM JAMB	 B20004 เฟรมบนเสริมร่องกระจก CENTRE GLAZE TRANSOM	 B20005 ขวางบน HEAD RAIL	 B20006 ขวางล่าง BOTTOM RAIL
 B20007 เสากุญแจ SASH STILE	 B20008 เสากุญแจแบบรับแรง SASH STILE WITH HANDLE	 B20009 เสากุญแจ INTERLOCK	 B20010 เสากุญแจ (รับแรงกลาง) INTERLOCK M/D	 B20011 เสากุญแจ (รับแรงสูง) INTERLOCK H/D	 B20012 เสากุญแจชนกลาง BI-PART SASH STILE
 B20013 เสาชนกลางแบบรับแรง BI-PART SASH STILE WITH HD HANDLE	 B20014 เสากุญแจตัวผู้ FIX-SLIDE-FIX-SASH	 B20015 เสาชนกลางตัวผู้แบบรับแรง FIX-SLIDE-FIX-SASH WITH HANDLE	 B20016 เสากุญแจตัวเมีย FIX-SLIDE-FIX MULLION	 B20017 เสาเข้ามุม 90 90 CORNER	 B20018 ตบธรณีขาต่ำ THRESHOLD
 B20019 ฝาปิดเฟรมข้าง POCKET FILLER	 B20020 ตบเสริมเฟรม 3 ราง 3 PANEL ADAPTOR	 B20023 ขวางล่าง ล้อตัววี V-ROLLER RAIL	 B20024 คิ้วกันตก SASH RETAINER	 B20027 คิ้วครอบเสากุญแจ GLAZING ADAPTOR	 B20028 บังใบมุ้งลวด SCREEN COVER
 B20029 เสากุญแจร่องใหญ่ WIDE POCKET SASH STILE-LW	 B20030 เสากุญแจร่องใหญ่ WIDE POCKET INTERLOCK-LW	 B20031 ขวางล่าง WIDE POCKET BOTTOM RAIL-LW	 B20032 เสากุญแจร่องใหญ่ (รับแรงสูง) WIDE POCKET H/D INTERLOCK	 B20036 เสากุญแจร่องใหญ่ (รับแรงกลาง) WIDE POCKET INTERLOCK-LW	 B20037 เสากุญแจร่องใหญ่ชนกลาง WIDE POCKET BI-PART SASH STILE
 B20038 เสากุญแจตัวผู้ WIDE POCKET FIX-SLIDE-FIX SASH	 B20039 เสากุญแจตัวเมีย WIDE POCKET FIX-SLIDE-FIX MULLION	 B20043 เสาเสริมความแข็งแรง MULLION STIFFENER	 B20044 ฝาครอบเสาเสริม STIFFENER COVER	 B20041 เฟรมบานเลื่อน 3 ราง SILL 3 TRACK	 B20048 ตัวตบรางมุ้ง FIL SCREEN COVER





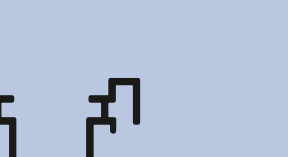
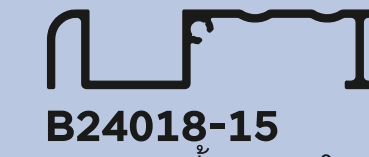



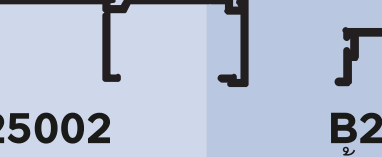

240 SERIES | BI-FOLD SYSTEM

ระบบประตู-หน้าต่างบานพับ (101.6 x 45 mm Frame)

 B24001 เฟรมบนบานพับ HEAD	 B24002 คิ้วเฟรมบน DOOR STOP HEAD	 B24003 เฟรมล่างบานพับ SILL	 B24004 ตบธรณี DOOR STOP SILL	 B24005 เฟรมข้างบานพับ JAMB	 B24006 คิ้วเฟรมข้างประตู DOOR STOP JAMB	 B24007 เสาบานพับ SASH
 B24008 คิ้วตบกระจก 5-6 มม. GLAZING BEAD HORIZONTAL	 B24009 บังใบเสาสถูบานพับ SASH STOP	 B24013 คิ้วตบกระจก 14-22 มม. GLAZING BEAD	 B24016 คิ้วตบกระจก 8-12 มม. GLAZING BEAD	 B24017 รางยู BI-FOLD BOTTOM TRACK	 B25004 เสาสถู SASH STILE	 B25009 บังใบมัลติพอยท์ล๊อค ADAPTOR MULTI-POINT LOCK
 B24018-15 รางบานพับภายในแบบไม่เจาะพื้น BIFOLD ROLLER						



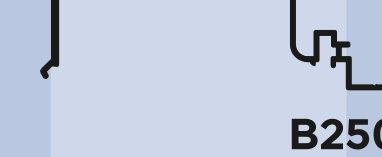
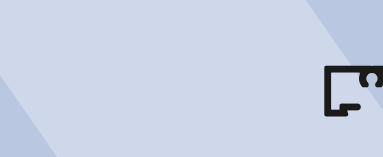

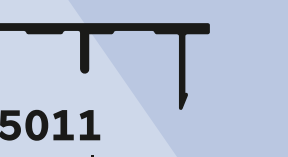



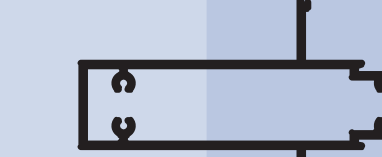
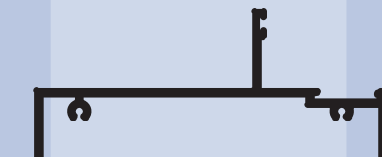

250 SERIES | FRENCH DOOR

ระบบประตูบานเปิด (101.6 x 35 mm Frame)

 B25001 เฟรมบน/เฟรมล่างประตู HEAD/SILL	 B25002 เฟรมข้าง JAMB	 B25003 คิ้วเฟรมข้างประตู DOOR STOP	 B25004 เสาสถู SASH STILE	 B25005 คิ้วลอย PLANT ON GLAZING ADAPTOR	 B25006 แบ่งบาน DOOR MIDDLE RECEIVER	 B24007 เสาบานพับ SASH	 B24008 คิ้วตบกระจก 5-6 มม. GLAZING BEAD
 B24013 คิ้วตบกระจก 14-20 มม. GLAZING BEAD	 B24016 คิ้วตบกระจก 8-12 มม. GLAZING BEAD	 B25008 คิ้วเฟรมข้างมัลติพอยท์ล๊อค SASH STOP	 B25009 บังใบมัลติพอยท์ล๊อค ADAPTOR MULTI-POINT LOCK	 B25010 เฟรมบน/ล่างประตูมัลติพอยท์ล๊อค SILL MULTIPOINT LOCK	 B25011 ฝาครอบเฟรมบน/ล่างประตู มัลติพอยท์ล๊อค COVER SILL MULTIPOINT LOCK		

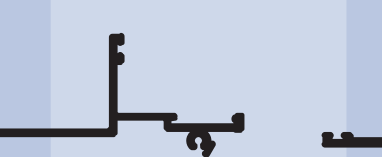



260 SERIES | AWNING & CASEMENT SYSTEM

ระบบหน้าต่างบานกระทุ้งและบานเปิด (101.6 x 35 mm Frame)

 B26001 เฟรมหลัก (บน, ล่าง, ข้าง) / บานเปิด/บานกระทุ้ง FIX FRAME	 B26002 เฟรมแบ่งบาน FIX FRAME TRANSOM	 B26003 เฟรมตัวผู้ COUPLING FRAME	 B26004 เสาบานเปิด/บานกระทุ้ง AWNING SASH	 B26007 คิ้วตบกระจก 5-6 มม. GLAZING BEAD	 B26008 ตัวแบ่งบานเปิดกลาง CASEMENT CONNECTOR
 B26009 คิ้วตบกระจก 18-22 มม. GLAZING BEAD	 B26010 คิ้วตบกระจก 8-14 มม. GLAZING BEAD	 B26013 ตัวตบแบ่งบาน TRANSOM ADAPTOR	 B26011 กรอบบานกระทุ้งมัลติพอยท์ล๊อค AWNING SASH MULTI-POINT LOCK	 B26014 เฟรมหลักมีรูระบาย MAIN FRAME	 B26015 คิ้วตบกระจกมู่ลี่ GLAZING BEAR

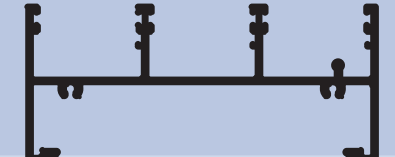
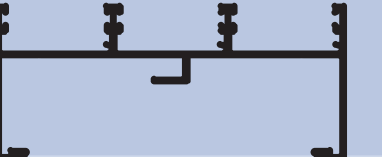
220 SERIES | SLIDING SYSTEM

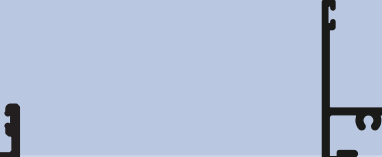
ระบบประตู-หน้าต่างบานเลื่อน (101.6 x 45 mm Frame)

 B22001 เฟรมบนบานเลื่อน 45 มม. 45 MM DOOR HEAD	 B22002 เฟรมข้างบานเลื่อน 45 มม. 45 MM DOOR JAMB	 B22003 กล่องเรียบ PLANT ON FRAME	 B22004 คิ้วรางข้างตบกล่อง PLANT ON RECEIVER	 B22005 เฟรมบนบานเลื่อน 45 มม. 45 mm. DOOR HEAD NEW	 B23001 เฟรมล่างบานเลื่อน SILL
---	---	--	--	--	---





230 SERIES | SLIDING SYSTEM

ระบบประตู-หน้าต่างบานเลื่อน (101.60 x 55 mm LOW CASE FRAME)
(1.75 mm & 2.0 mm WALL THICKNESS)

 B23001 เฟรมล่างบานเลื่อน SILL

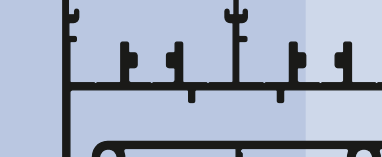

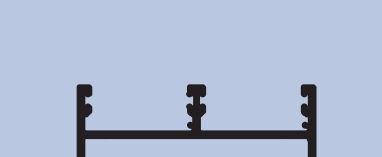







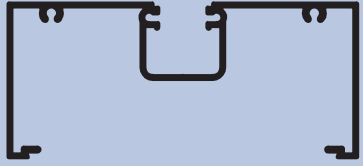
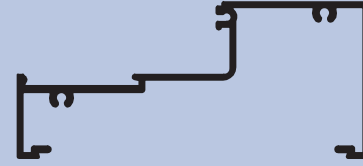

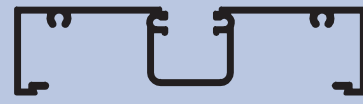
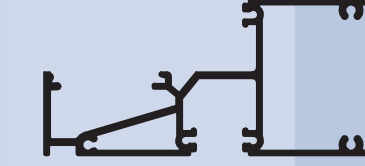
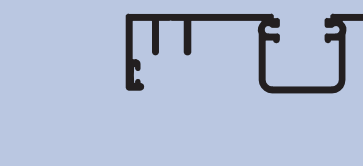
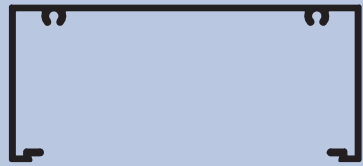

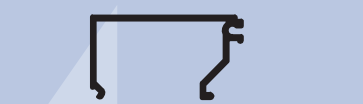
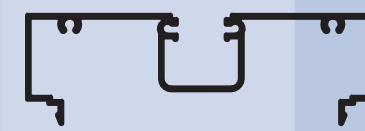



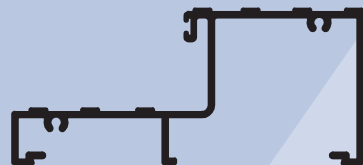

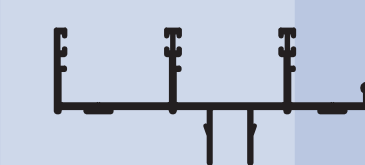
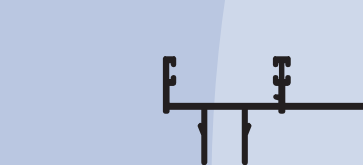

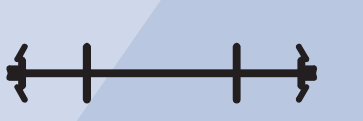
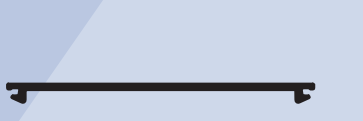

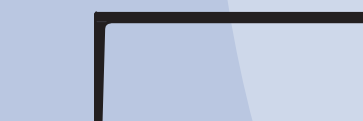
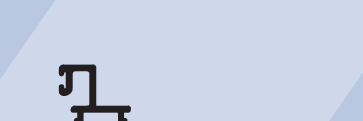

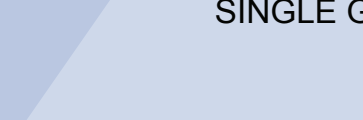

268 SERIES | SLIDING SYSTEM

ระบบหน้าต่างบานเลื่อน (68.4 x 35 mm FRAME)

 B26801 เฟรมล่างบานเลื่อน 3 นิ้ว 68 MM SILL / INSERT TRACK	 B26802 เฟรมบนบานเลื่อน 3 นิ้ว 68 MM HEAD SECTION	 B26803 เฟรมข้างบานเลื่อน 3 นิ้ว 68 MM JAMB PROFILE	 B26804 เฟรมล่าง 2 บาน 68 MM FLUSH SILL 2 PANEL
---	--	--	--



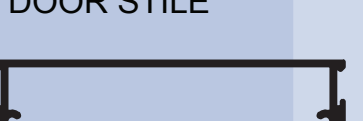



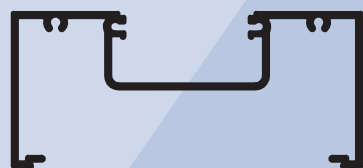
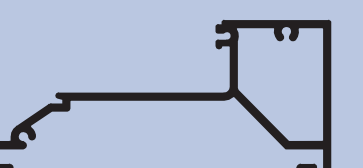

100 SERIES | SINGLE GLAZE SHOPFRONT

ระบบหน้าต่างบานเดียวติดตาย (101.6 x 45 mm Frame)

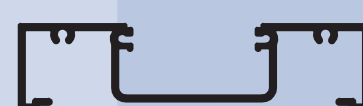
 B10001 กล่องร่อง MAIN FRAME	 B10002 กล่องเปิด-ปิด SILL	 B10003 ตบร่อง GLAZING ADAPTOR	 B10004 กล่องร่อง (แบบบาง) NARROW FRAME	 B10005 กล่องเปิด แบ่งบาน TRANSOM	 B10006 กล่องร่องแบบสวม SPIT MULLION
 B10007 กล่องเรียบ PLAIN FRAME	 B10008 กล่องเรียบแบบบาง PLAIN FRAME	 B10009 ตบเรียบ FLAT ADAPTOR	 B10010 คิ้วตบกล่องเปิด GLAZING BEAD	 B10011 กล่องร่องตัวผู้ COUPLING FRAME	 B10012 คิ้วเฟรมข้างบานกระทุ้ง AWNING STOP
 B10013 คิ้วตบปิดร่อง POCKET FILLER	 B10014 คิ้วเฟรมข้างประตู DOOR 45 MM STOP	 B10015 เฟรมล่างประตู DOOR SILL	 B10016 ถาดร่องน้ำรุ่น HP SUB SILL HP	 B10017 ไกด์เฟรมบน HEAD GUIDE SLIDING DOOR	 B10018 ตบร่องเฟรมข้าง JAMB ADAPTOR SLIDING DOOR
 B10019 ถาดร่องน้ำ SUB SIL	 B10020 ตัวเชื่อมเฟรม FRAME COUPLER	 B10021 ตบเรียบ FLAT ADAPTOR	 B10022 ตบร่อง GLAZING ADAPTOR	 B10023 ถาดร่องน้ำ (เสมอขอบเฟรม) SUB SILL	 B10024 รางเฟรมบน SUB HEAD
 B10025 บังใบของ PRO LINE 35 MM DOOR STOP	 B10026 คิ้วประตู GLAZING BEAD	 B10027 เฟรมล่าง (รุ่นพิเศษ) HING PERFORMANCE SINGLE GLAZE	 B10029 คิ้วเฟรม 25 มม. GLAZING BEAD 25 MM SILL	 B10030 เฟรมล่าง 25 มม. 25 MM SILL	 B10031 ตัวตบช่องแสงด้านล่าง CENTRE GLAZE COUPLING FRAME
 S13106 กล่องแจ๊คสัน CLOSER PROFILE	 S13107 ฝาแจ๊คสัน CLOSER COVER	 S13108 เสาประตูข้าง DOOR STILE	 S13109 เสาประตูบน DOOR RAIL	 S13110 เสาประตูล่าง DOOR RAIL	 S13111 คิ้วประตู GLAZING BEAD
 S13118 ขอยล็อกพัก 1 นิ้ว DOOR MIDRAIL	 S13220 ธรณีเสวียง THRESHOLD	 S25595 บานเปิด DOOR MIDRAIL			 B13055 เสาประตู HINGE STILE

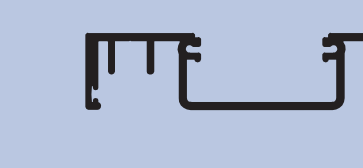









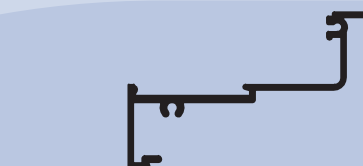

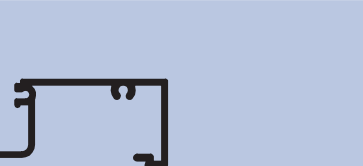
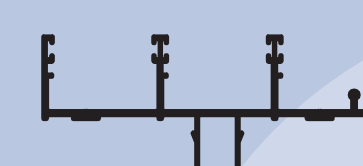
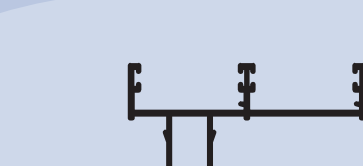
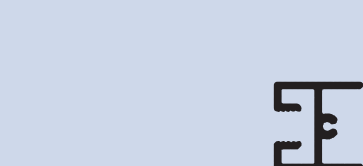
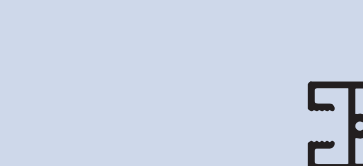
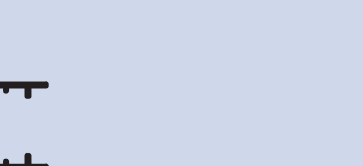
110 SERIES | DOUBLE GLAZE SHOPFRONT

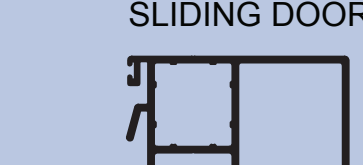
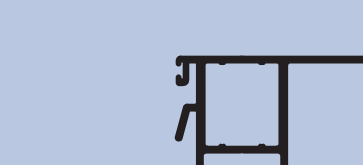
ระบบหน้าต่างบานคู่ติดตาย (101.6 x 45 mm Frame)

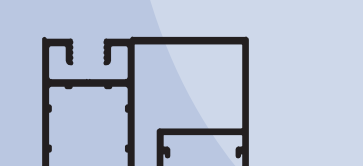
 B11001 กล่องร่องใหญ่ MAIN FRAME	 B11002 กล่องเปิดร่องใหญ่ HING PERFORMANCE DOUBLE GLAZE	 B11003 ตบร่องใหญ่ GLAZING ADAPTOR	 B11004 กล่องร่องใหญ่ (แบบบาง) NARROW FRAME	 B11005 กล่องเปิดแบ่งบาน ร่องใหญ่ TRANSOME	 B11006 กล่องร่องใหญ่ แบบสวม SLIT MULLION
 B11007 คิ้วตบกล่องร่องใหญ่ GLAZING BEAD DOUBLE GLAZE	 B11008 คิ้วตบปิดร่อง POCKET FILLER	 B11009 คิ้วตบร่อง POCKET FILLER			



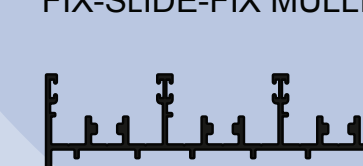

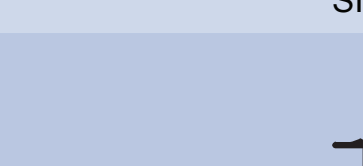
120 SERIES | SLIDING SYSTEM

ระบบประตู-หน้าต่างบานเลื่อน (101.6 x 45 mm Frame)

 B10001 กล่องร่อง MAIN FRAME	 B10002 กล่องเปิด-ปิด SILL	 B10003 ตบร่อง GLAZING ADAPTOR	 B10004 กล่องร่อง (แบบบาง) NARROW FRAME	 B10005 กล่องเปิด แบ่งบาน TRANSOM
 B10017 ไกด์เฟรมบน HEAD GUIDE SLIDING DOOR	 B10018 กล่องเปิด-ปิด JAMB ADAPTOR SLIDING DOOR	 B20005 ขวางบน HEAD RAIL	 B20006 ขวางล่าง BOTTOM RAIL	 B20007 เสากุญแจ SASH STILE
 B20009 เสาก๊วย INTERLOCK	 B20010 เสาก๊วย (รับแรงกลาง) INTERLOCK M/D	 B20011 เสาก๊วย (รับแรงสูง) INTERLOCK H/D	 B20012 เสากุญแจชนกลาง BI-PART SASH STILE	 B20014 เสากุญแจตัวผู้ FIX-SLIDE-FIX SASH
 B20016 เสากุญแจตัวเมีย FIX-SLIDE-FIX MULLION	 B20018 ตบธรณีขาต่ำ THRESHOLD	 B20022 ตบธรณีขาสูง THRESHOLD H/D	 B23001 เฟรมล่างบานเลื่อน SILL	
 B20041 เฟรมบานเลื่อน 3 ราง SILL 3 TRACK	 B20048 ตัวตบรางมุ้ง FIL SCREEN COVER	 B20045 กรอบบานมัลติพอยท์ล็อก SASH MULTIPPOINT LOCK	 B20046 ตัวต่อมัลติพอยท์ล็อก ADAPTOR MULTIPPOINT LOCK	

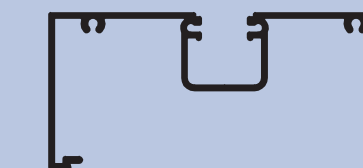
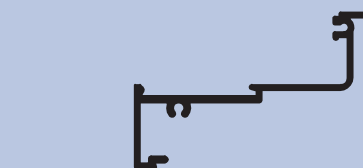
125 SERIES | AWNING & CASEMENT WINDOW

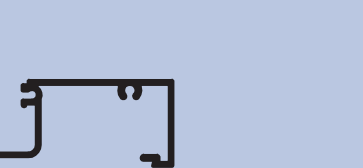
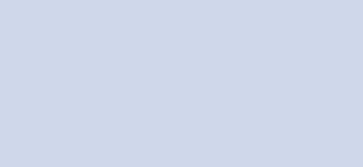
ระบบหน้าต่างบานกระทุ้งและบานเปิด (101.6 x 45 mm Frame)

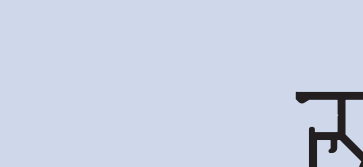
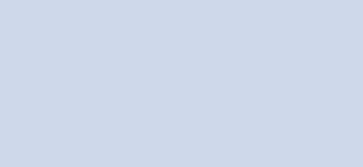
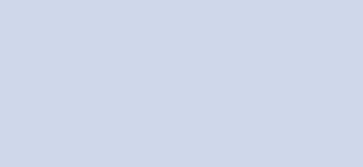
 B10001 กล่องร่อง MAIN FRAME	 B10002 กล่องเปิด-ปิด SILL	 B10003 ตบร่อง GLAZING ADAPTOR	 B10004 กล่องร่อง (แบบบาง) NARROW FRAME	 B10005 กล่องเปิดแบ่งบาน TRANSOM
 B10010 คิ้วตบกล่องเปิด MAIN FRAME	 B10012 คิ้วเฟรมข้างบานกระทุ้ง AWNING STOP	 B26004 เสาบานเปิด/บานกระทุ้ง AWNING SASH	 B26007 คิ้วตบกระจาก 5-6 มม. GLAZING BEAD	 B26008 ตัวแบ่งบานเปิดกลาง CASEMENT CONNECTOR

SMS

SCHIMMER

since 1992

ALUMINIUM
FOR LIFE

SMS Building Systems

ระบบประตู หน้าต่าง
สำหรับอาคารและที่พักอาศัย

    Schimmerthailand

www.schimmermetal.co.th

SMS

BUILDING SYSTEMS

SMS BUILDING SYSTEMS นำเสนอทางเลือกใหม่สำหรับระบบประตู-หน้าต่างที่ถูกต้องแบบเป็น พิเศษ เพื่ออุตสาหกรรมก่อสร้างในประเทศไทย ภายใต้ระบบการออกแบบและทดสอบมาตรฐานจาก ออสเตรเลีย มีการพัฒนาโดยให้ความสำคัญกับการใช้อุปกรณ์ฮาร์ดแวร์ที่มีคุณภาพ เพิ่มสมรรถนะใน เรื่องความทนทานต่อสภาพอากาศ การกันเสียงและการควบคุมอุณหภูมิ รวมถึงแนวคิดในการติดตั้ง ที่ยืดหยุ่นได้ตามความต้องการ

SMS BUILDING SYSTEMS ถูกออกแบบให้ผลิตง่าย เพื่อให้ได้ “**ผลิตภัณฑ์คุณภาพสูง คู่คุณค่าทุกการ ใช้งาน**” ที่เลือกใช้ได้กับอาคารทุกประเภท ตั้งแต่ บ้าน คอนโดขนาดเล็ก-กลาง ไปจนถึงอาคารพาณิชย์ ขนาดใหญ่ และยังมีทางเลือกสำหรับงานที่ต้องการใช้ระบบประตู-หน้าต่างสมรรถนะสูงอีกด้วย ความ สามารถในการรองรับทุกดีไซน์ได้อย่างไม่จำกัดนี้เองที่จะสร้างความพึงพอใจให้แก่นักออกแบบและ เจ้าของโครงการ และเรายังพัฒนาระบบการเชื่อมต่อเฟรมให้สามารถประกอบบานต่างประเภทเข้าด้วยกัน ทำให้ทุกการออกแบบเป็นไปได้ง่ายขึ้นไร้ขีดจำกัด

SMS BUILDING SYSTEMS offers an extensive range of Australian engineered and tested commercial and semicommercial window and door solutions specifically designed for the Thai construction industry. Close attention has been given to developing products using quality hardware and design concepts that offer enhanced weather resistance, improved acoustic and thermal performances, and flexible installation concepts.

The SMS BUILDING SYSTEMS was designed with ease of manufacturing in mind to provide better performing products without the high cost. Our building products are suitable for all types of applications from housing and low to medium rise condominiums to commercial buildings and can be optioned up for high performance applications. Designers and property owners will be delighted by the diversity of designs available. Our multi-frame compatible system allows different glazing solutions to be integrated to provide the utmost in design flexibility.

HOMELIFE “FOR EVERYDAY LIVING”

ดีไซน์ที่ตอบโจทย์ทุกการใช้งานในชีวิตประจำวัน สำหรับกลุ่มที่พิถีพิถัน



PROLINE “OPEN A WORLD OF POSSIBILITIES”

รองรับทุกดีไซน์อย่างไม่จำกัด สำหรับที่พิถีพิถัน สำนักงาน หรืออาคารที่ต้องการ
เปิดมุมมองด้วยผนังกระจกขนาดใหญ่



EXCLUSIVE DESIGN

- **Flexible** ดีไซน์ยืดหยุ่น ไร้ขีดจำกัดในการใช้งาน ระบบเฟรมสามารถประกอบรวมบานประเภทต่างๆเข้าด้วยกันได้
- **Design Variety** รูปแบบหลากหลายตอบสนองทุกการใช้งาน สามารถเลือกใช้ได้ตามความต้องการ
- **Modern** เฟรมและกรอบบานบางเฉียบ ระบบดีไซน์ลวดตัวรองรับ มีजूลวด เพิ่มความสวยงามทันสมัยให้กับตัวบ้านและอาคาร
- **Long Span** ขยายขีดจำกัดการใช้งานแบบเดิมๆ ด้วยการออกแบบเฟรมที่แข็งแรง สามารถใช้กับช่องเปิดได้กว้างถึง 6 เมตร

PROVEN PERFORMANCE

- **Rain Screen & Drainage** ระบบออกแบบที่คำนึงถึงการป้องกันและระบายน้ำจากภายนอก ป้องกันฝนและน้ำไม่ให้เข้าสู่ตัวอาคาร
- **Air Seal** นวัตกรรมการซีลคุณภาพสูงที่สามารถป้องกันการรั่วไหลของอากาศ ช่วยประหยัดพลังงานของเครื่องปรับอากาศ และยังป้องกันเสียงรบกวนจากภายนอกเข้าสู่ตัวอาคาร
- **Wind Load** ต้านทานแรงลมที่สูงกว่าระบบในท้องตลาดทั่วไป

HIGH DURABILITY

- **Material** ใช้อะลูมิเนียมอัลลอยคุณภาพสูง ตามมาตรฐาน 6063-T5
- **Colour** ทนต่อการขีดข่วน ด้วยมาตรฐานการชุบผิว Anodise ที่ได้รับการรับรองจาก ISO และระบบพ่นสี Powder Coat จากบริษัทสีชั้นนำ Jotun และ AkzoNobel รับประกันการใช้งานภายนอก 10 ปี และภายใน ถึง 25 ปี (ตามเงื่อนไขของผลิตภัณฑ์สี)
- **Hardware** เรานำเสนอทางเลือก SMS Hardware เป็นอุปกรณ์ฮาร์ดแวร์ที่มีคุณภาพสูง เพื่อเพิ่มประสิทธิภาพในการใช้งานมีความทนทานในการใช้งานหนักและการรับน้ำหนักบานขนาดใหญ่ลดปัญหาการซ่อมบำรุงระยะยาว

EASY INSTALLATION

- ประกอบและติดตั้งง่าย ลดความยุ่งยากและระยะเวลาในการทำงาน
- ออกแบบให้เข้ากับชุดอุปกรณ์ฮาร์ดแวร์ทั่วไปเพื่อเพิ่มความยืดหยุ่นในการใช้งานและการซ่อมบำรุง





HOMELIFE FOR EVERYDAY LIVING

HOMELIFE ทางเลือกที่สมบูรณ์แบบสำหรับทุกฟังก์ชันและการใช้งานของที่พักอาศัย ด้วยรูปแบบหลากหลายของประตูและหน้าต่างที่ดูออกแบบให้ตอบรับกับทุกความต้องการในชีวิตประจำวัน

ชุด HOMELIFE มีชุดเฟรมที่ออกแบบสำหรับการเชื่อมต่อและประกอบได้หลากหลายตามการใช้งาน ลดข้อจำกัดจากการใช้งานแบบเดิมๆ

HOMELIFE is the perfect choice for residential Applications where practicality and functionality Are required. This stylish and diverse range of Window and doors are design with everyday Living in mind.

The HOMELIFE series offers a wide range of framing Combinations to suit various applications.

2000 SERIE (200 SERIES)

SLIDING SYSTEM
ระบบประตู-หน้าต่างบานเลื่อน

4000 SERIES (240 SERIES)

BI-FOLD SYSTEM
ระบบประตู-หน้าต่างบานพับ

5000 SERIES (250 SERIES)

FRENCH DOOR
ระบบประตูบานเปิด

6000, 7000 SERIES (260 SERIES)

AWNING & CASEMENT SYSTEM
ระบบหน้าต่างบานกระทุ้งและบานเปิด

HOMELIFE

2000, 3000 SERIES (200, 220 SERIES)

SLIDING SYSTEM ระบบประตู-หน้าต่างบานเลื่อน



ตอบรับทุกโจทย์ของการดีไซน์สำหรับบ้านสมัยใหม่ที่ต้องการช่องเปิดขนาดใหญ่แบบประหยัดพื้นที่ ด้วยประตูบานเลื่อนที่ได้รับการพัฒนา เพื่อลดปัญหาในการใช้งานแบบเดิมๆ เลื่อนเปิดง่ายเบาแรง ทนต่อการใช้งานหนัก และยังมีออกแบบเฟรมที่สามารถเชื่อมต่อกันได้หลายรูปแบบ เพื่อให้มีท้ออกแบบและผู้ใช้งานมีทางเลือกที่ไร้ขีดจำกัด

Catering to the latest in architectural trends, our sliding door system has been designed to ensure an easy, smooth and trouble-free operation, lasting durability, and a wide variety of framing and door configurations, providing designers and home owners with endless possibilities.

DESIGN OPTIONS

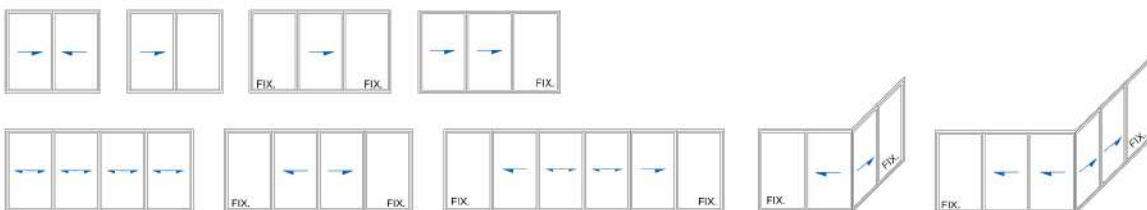



- เฟรมปกติแบบบางหนา 35 มม. ในรุ่น 2000 SERIES และเฟรมแบบหนา 45 มม. ในรุ่น 3000 SERIES
- รองรับช่องเปิดได้ถึง 6 เมตร
- ประกอบตัวบานได้หลายรูปแบบ โดยเฉพาะชุดบานเลื่อนเข้ามุม แบบไร้เสา ทีโซนพิเศษจาก SMS BUILDING SYSTEMS
- ใช้กับตัวล็อกแบบฝังลงไปกับประตู (Mortise Lock) หรือตัวล็อกแบบติดประตู (Face Mounted Lock)
- รองรับการติดตั้งมุ้งลวด
- มีระบบเฟรมรองรับทั้งงานภายนอกและงานภายใน

- Choice of traditional 45 mm and narrow 35 mm face frames
- Openings of up to 6 metres
- Choice of framing and door configurations including a corner door with no post solution designed by SMS BUILDING SYSTEMS
- Mortise or face mounted locks
- Fully integrated insect screen system
- Framing options for both interior and exterior applications



PERFORMANCE

	WATER PENETRATION RESISTANCE ป้องกันน้ำรั่ว	300-650 pa
	AIR LEAKAGE TIGHTNESS RESISTANCE ป้องกันการรั่วซึมของอากาศ	700 pa
	WIND LOAD PRESSURE RESISTANCE การต้านทางแรงลม	2000 pa

SPECIFICATION

GLASS THICKNESS ความหนาของกระจก	6 - 22 mm
FRAME DEPTH ความหนาของเฟรม	101.6 mm
MAXIMUM HEIGHT OF DOOR ความสูงของประตูสูงสุด	2,400/2,700 mm
MAXIMUM WIDTH OF SASH ความกว้างของประตูสูงสุด	850/1,000 mm
ALUMINUM THICKNESS ความหนาอะลูมิเนียม	1.2/1.5 mm
HEIGHT OF SILL ความสูงของธรณีประตู	45 mm
INSECT SCREEN SYSTEM ระบบมุ้งลวด	YES

HOMELIFE

4000 SERIES (240 SERIES)

BI-FOLD SYSTEM ระบบประตู-หน้าต่างบานพับ



ระบบประตู-หน้าต่างบานพับที่เชื่อมโยงบรรยากาศภายนอกสู่ตัวบ้านอย่างสบายใจด้วยสัณฐานที่แผ่วเบาสำหรับพื้นที่ที่ต้องการช่องเปิดแบบเปิดโล่ง ใช้ร่วมกับ SMS Hardware ที่ออกแบบเป็นพิเศษสำหรับชุดบานพับรุ่น 240 สามารถรองรับช่องเปิดขนาดใหญ่และบานขนาดใหญ่ ด้วยการเปิดที่ลื่นไหล ที่ยั่งยืนต่อการใช้งานหนัก

Create a free-flowing, seamless transition between your indoor and outdoor living spaces using our Bi-Fold System, coupled with SMS Hardware that have been developed especially for the 240 Series. The system can handle large door panels and openings, is extremely durable, and has designed to provide smooth and trouble-free operation.

DESIGN OPTIONS

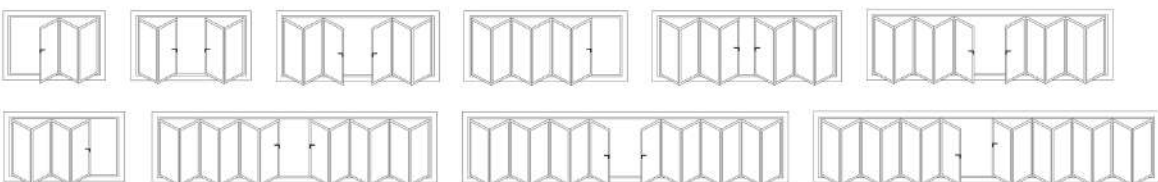



- รองรับช่องเปิดได้ถึง 6 เมตร
- ประกอบตัวบานได้หลายรูปแบบ เพื่อตอบสนองทุกการใช้งาน ประกอบได้สูงสุดถึง 15 บาน
- มือจับและตัวล๊อคออกแบบให้ใช้งานง่าย มีความปลอดภัยสูง
- มีระบบที่สามารถระบายน้ำในตัว (Self Draining Seal)
- รองรับการติดตั้งมุ้งลวด
- มีระบบเฟรมรองรับที่งานภายนอกและงานภายใน

- Openings of up to 6 metres
- Choice of framing and door configurations with up to 15 sashes
- Hardware and joinery designed for ease of operation and enhanced security
- Self draining seal
- Fully integrated insect screen system
- Framing options for both interior and exterior applications



PERFORMANCE

	WATER PENETRATION RESISTANCE ป้องกันน้ำรั่ว	400 pa
	AIR LEAKAGE TIGHTNESS RESISTANCE ป้องกันการรั่วซึมของอากาศ	500 pa
	WIND LOAD PRESSURE RESISTANCE การต้านทานแรงลม	700 pa

SPECIFICATION

GLASS THICKNESS ความหนาของกระจก	6 - 22 mm
FRAME DEPTH ความหนาของเฟรม	101.6 mm
MAXIMUM HEIGHT OF DOOR ความสูงของประตูสูงสุด	2,400/2,700 mm
MAXIMUM WIDTH OF SASH ความกว้างของประตูสูงสุด	850/1,000 mm
ALUMINUM THICKNESS ความหนาอะลูมิเนียม	1.2/1.5 mm
HEIGHT OF SILL ความสูงของธรณีประตู	45 mm
INSECT SCREEN SYSTEM ระบบมุ้งลวด	YES

HOMELIFE

5000 SERIES (250 SERIES)

FRENCH DOOR ระบบประตูบานเปิด



เปิดประสบการณ์การใช้งานที่สะท้อนภาพลักษณ์ของความทันสมัย ด้วยเส้นสายของเฟรมอะลูมิเนียมเนียนสร้างลูกเล่นและดีไซน์ให้กับช่องประตูบานเปิด ด้วยการออกแบบให้มีความบาง แต่ยังคงประสิทธิภาพในการป้องกันน้ำและความทนทานในการใช้งาน

Create a modern design statement with aluminium French Doors that will add another layer of visual interest to your home. Designed with slim line aesthetics that is still fully functional, highly durable and water-resistant.

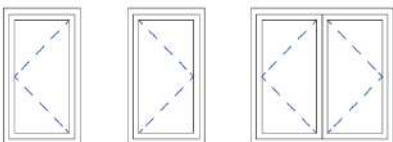

DESIGN OPTIONS



- เฟรมและกรอบบานบางเฉียบ ทังสามารถรองรับน้ำหนักบานและขนาดใหญ่
 - มีระบบที่สามารถระบายน้ำในตัว (Self Draining Seal) และป้องกันการรั่วซึมของน้ำ อากาศ เสียง ได้มากกว่าระบบทั่วไป ด้วยระบบการซีลคุณภาพสูง
 - รองรับการติดตั้งมุ้งลวด
 - มีระบบเฟรมรองรับทั้งงานภายนอกและงานภายใน
- Slim line perimeter frame and sash components , can handle large door panels
 - High performance seals offer improved protection against water leakage, sound transmittance and air infiltration
 - Fully integrated insect screen system
 - Framing options for both interior and exterior applications



PERFORMANCE

	WATER PENETRATION RESISTANCE ป้องกันการรั่ว	400 pa
	AIR LEAKAGE TIGHTNESS RESISTANCE ป้องกันการรั่วซึมของอากาศ	500 pa
	WIND LOAD PRESSURE RESISTANCE การต้านทางแรงลม	700 pa

SPECIFICATION

GLASS THICKNESS ความหนาของกระจก	6 - 22 mm
FRAME DEPTH ความหนาของเฟรม	101.6 mm
MAXIMUM HEIGHT OF DOOR ความสูงของประตูสูงสุด	2,400/2,700 mm
MAXIMUM WIDTH OF SASH ความกว้างของประตูสูงสุด	850/1,000 mm
ALUMINUM THICKNESS ความหนาอะลูมิเนียม	1.2/1.5 mm
HEIGHT OF SILL ความสูงของธรณีประตู	45 mm
INSECT SCREEN SYSTEM ระบบมุ้งลวด	YES

HOMELIFE

6000, 7000 SERIES (260 SERIES)

AWNING & CASEMENT SYSTEM ระบบหน้าต่างบานกระทุ้งและบานเปิด



เพิ่มสัดส่วนช่องเปิดขนาดกะทัดรัดให้ที่พิกอาศัยด้วยหน้าต่างบานกระทุ้งและบานเปิด ดูทันสมัยด้วยเฟรมที่บางเฉียบ ทนทาน เปิดปิดง่าย เมาแรง ไร้ทุกปัญหาทวนใจด้วยการใช้คุณภาพสูง

Open up your homes with our sleek and modern Awning & Casement System windows that are durable, light and easy to operate, and protect against the environment using high performance seals.

DESIGN OPTIONS

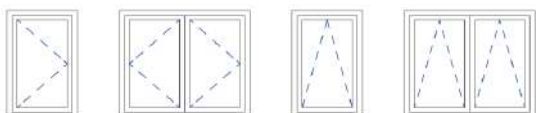

- เฟรมและกรอบบานบางเฉียบ ทึงสามารถรองรับน้ำหนักบานขนาดใหญ่
- มีระบบที่สามารถระบายน้ำในตัว (self draining seal) และป้องกันการรั่วซึมของน้ำ อากาศ เสียง ได้มากกว่าระบบทั่วไป ด้วยระบบการซีลคุณภาพสูง
- รองรับการติดตั้งมุ้งลวด
- Slim line perimeter frame and sash components, can handle large sashes
- High performance seals offer improved protection against water leakages, sound Transmittance and air infiltration
- Fully integrated insect screen system



PERFORMANCE



WATER PENETRATION RESISTANCE
ป้องกันการรั่ว

350 pa



AIR LEAKAGE TIGHTNESS RESISTANCE
ป้องกันการรั่วซึมของอากาศ

200 pa



WIND LOAD PRESSURE RESISTANCE
การต้านทานแรงลม

1000 pa

SPECIFICATION

GLASS THICKNESS
ความหนาของกระจก 6 - 22 mm

FRAME DEPTH
ความหนาของเฟรม 101.6 mm

MAXIMUM HEIGHT OF DOOR
ความสูงของประตูสูงสุด 2,400/2,700 mm

MAXIMUM WIDTH OF SASH
ความกว้างของประตูสูงสุด 850/1,000 mm

ALUMINUM THICKNESS
ความหนาอะลูมิเนียม 1.2/1.5 mm

HEIGHT OF SILL
ความสูงของธรณีประตู 45 mm

INSECT SCREEN SYSTEM
ระบบมุ้งลวด YES





PROLINE

OPEN A WORLD OF POSSIBILITIES

รองรับทุกดีไซน์อย่างไม่จำกัดด้วยชุดบานสำหรับหน้าร้าน
ที่พักอาศัย สำนักงาน หรืออาคารไฮเอนด์ ที่ต้องการเปิดมุมมอง
ด้วยผนัง กระจกขนาดใหญ่ สามารถใช้ร่วมกับบานเปิด
ในกลุ่ม HOMELIFE เพื่อเพิ่มทางเลือกที่หลากหลายให้แก่
นักออกแบบ

The PROLINE commercial glazing series is the ideal solution for residential buildings, offices and high-end projects where unique window wall configurations are required. The PROLINE series can be combined with operable sashes from the HOMELIFE range to provide architects and designers with unlimited possibilities.

1000 SERIES : Shopfront System

(100,110,130,131 SERIES)

ระบบหน้าต่างบานติดตาย

PROLINE 1000 SERIES

SHOPFRONT SYSTEM ระบบหน้าต่างบานติดตาย



ไร้การสะดุดทุกมุมมองกับชุดกระจกบานติดตายสำหรับผนังอาคารที่ต้องการความโดดเด่น ด้วยเฟรมที่ออกแบบให้มีความบางเฉียบสามารถใช้คู่กับชุดประตูหน้าต่าง HOMELIFE เพื่อการใช้งานที่หลากหลาย

Design distinctive window walls that incorporate traditional window and door systems while maintaining consistent sight lines with slender but highly durable perimeter frames. This system can be combined with operable sashes from the HOMELIFE range for even greater flexibility.

DESIGN OPTIONS

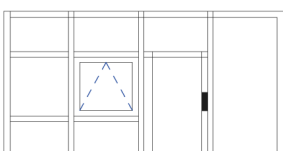

- เฟรมปกตีหนา 45 มม. เฟรมแบบบางหนา 25 มม.
 - ประกอบตัวบานได้หลายรูปแบบ ทำผนังกระจกขนาดใหญ่ได้
 - สามารถใช้ร่วมกับชุด HOMELIFE
 - มีระบบที่สามารถระบายน้ำในตัว (self draining seal)
- Choice of traditional 45 mm and narrow 25 mm face frames
 - Choice of framing and door configurations, can create large window walls
 - Compatible with HOMELIFE Series
 - Self draining seal



PERFORMANCE



WATER PENETRATION RESISTANCE
ป้องกันน้ำรั่ว

- pa



AIR LEAKAGE TIGHTNESS RESISTANCE
ป้องกันการรั่วซึมของอากาศ

- pa



WIND LOAD PRESSURE RESISTANCE
การต้านทานแรงลม

- pa

SPECIFICATION

GLASS THICKNESS ความหนาของกระจก	6 - 22 mm
FRAME DEPTH ความหนาของเฟรม	101.6 mm
MAXIMUM HEIGHT OF DOOR ความสูงของประตูสูงสุด	2,400/2,700 mm
MAXIMUM WIDTH OF SASH ความกว้างของประตูสูงสุด	850/1,000 mm
ALUMINUM THICKNESS ความหนาอะลูมิเนียม	1.2/1.5 mm
HEIGHT OF SILL ความสูงของธรณีประตู	45 mm
INSECT SCREEN SYSTEM ระบบมุ้งลวด	-

HOMELIFE

FOR EVERYDAY LIVING



2000 SERIES

: Sliding System

(200 SERIES)

ระบบประตู-หน้าต่างบานเลื่อน

4000 SERIES

: Bi-Fold System

(240 SERIES)

ระบบประตู-หน้าต่างบานเฟี้ยม

5000 SERIES

: French Door System

(250 SERIES)

ระบบประตูบานเปิด

สิทธิในทรัพย์สินทางปัญญา

การประดิษฐ์ การออกแบบผลิตภัณฑ์ และรูปแบบของผลิตภัณฑ์นี้เป็นทรัพย์สิน และสิทธิอันมีค่าของบริษัท ซิมเมอร์เมทัล สเตนดาร์ด จำกัด ห้ามมิให้ทำการเปิดเผยแก่บุคคลที่สามหรือทำการผลิต ทำซ้ำ ดัดแปลง ไม่ว่าทั้งหมดหรือบางส่วน โดยปราศจากความยินยอมเป็นลายลักษณ์อักษรจาก บริษัท ซิมเมอร์เมทัล สเตนดาร์ด จำกัด

PROLINE

OPEN A WORLD
OF POSSIBILITIES



6000, 7000 SERIES **: Awning & Casement System**

(260 SERIES)

ระบบหน้าต่างบานกระทุ้งและบานเปิด



1000 SERIES **: SHOPFRONT SYSTEM**

(100,110,130,131 SERIES)

ระบบหน้าต่างบานติดตาย

สิทธิในทรัพย์สินทางปัญญา

การประดิษฐ์ การออกแบบผลิตภัณฑ์ และรูปแบบของผลิตภัณฑ์นี้เป็นทรัพย์สิน และสิทธิอันมีค่าของบริษัท ซิมเมอร์เมทัล สเตนดาร์ด จำกัด ห้ามมิให้ทำการเปิดเผยแก่บุคคลที่สามหรือ
ทำการผลิต ทำซ้ำ ตัดแปลง ไม่ว่าทั้งหมดหรือบางส่วน โดยปราศจากความยินยอมเป็นลายลักษณ์อักษรจาก บริษัท ซิมเมอร์เมทัล สเตนดาร์ด จำกัด

PROLINE

1000 SERIES (100 SERIES)

SHOPFRONT DOOR

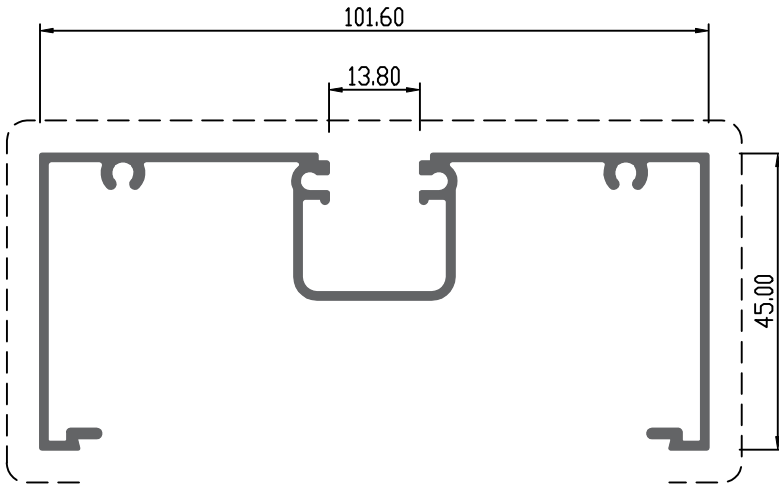

Description : Main frame เฟรมหลัก / กล่องร่องมีรูสกรู		
Die Number : B10001		
Rev.	Thickness (mm.)	Weight (kg./m.)
A	1.20	0.977
A	1.50	1.156
A	1.75	1.368
A	2.00	1.507

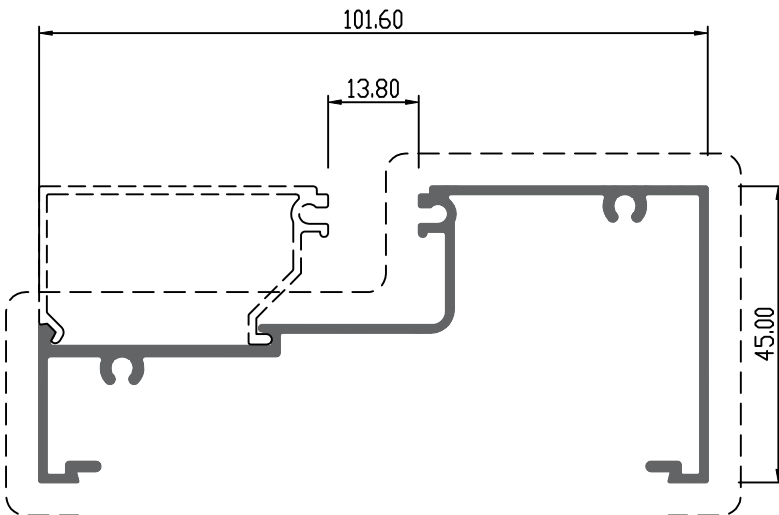

Description : Sill เฟรมล่าง / กล่องเปิดมีรูสกรู		
Die Number : B10002		
Rev.	Thickness (mm.)	Weight (kg./m.)
A	1.20	0.865
A	1.50	0.977
A	1.75	1.157
A	2.00	1.276

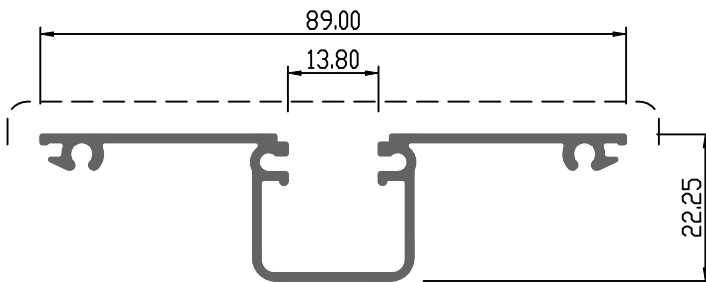

Description : Glazing Adaptor ดบร่องมีรูสกรู		
Die Number : B10003		
Rev.	Thickness (mm.)	Weight (kg./m.)
A	1.20	0.582
A	1.50	0.675

สิทธิในทรัพย์สินทางปัญญา

การประดิษฐ์ การออกแบบผลิตภัณฑ์ และรูปแบบของผลิตภัณฑ์นี้เป็นทรัพย์สิน และสิทธิอันมีค่าของ บริษัท ชิมเมอร์ เมทัล สเตนดาร์ด จำกัด ห้ามมิให้ทำการเปิดเผยแก่บุคคลที่สามหรือทำการผลิต ทำซ้ำ ดัดแปลง ไม่ว่าทั้งหมดหรือบางส่วน โดยปราศจากความยินยอมเป็นลายลักษณ์อักษรจาก บริษัท ชิมเมอร์ เมทัล สเตนดาร์ด จำกัด

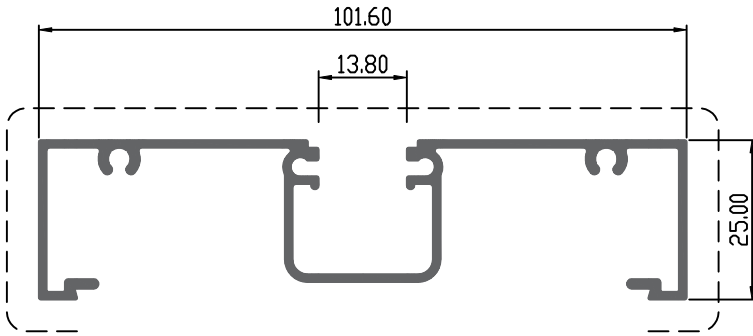

Description : Narrow Frame เฟรมหลัก / กล่องร่องมีรูสกรู-บาง		
Die Number : B10004		
Rev.	Thickness (mm.)	Weight (kg./m.)
A	1.20	0.847
A	1.50	0.993
A	1.75	1.173
A	2.00	1.290

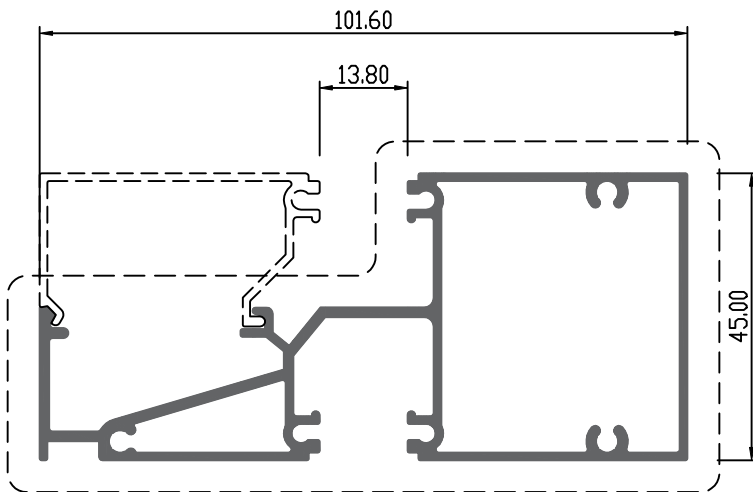

Description : Transome กล่องเปิด		
Die Number : B10005		
Rev.	Thickness (mm.)	Weight (kg./m.)
A	1.20	1.327
A	1.50	1.486
A	1.75	1.753
A	2.00	1.926

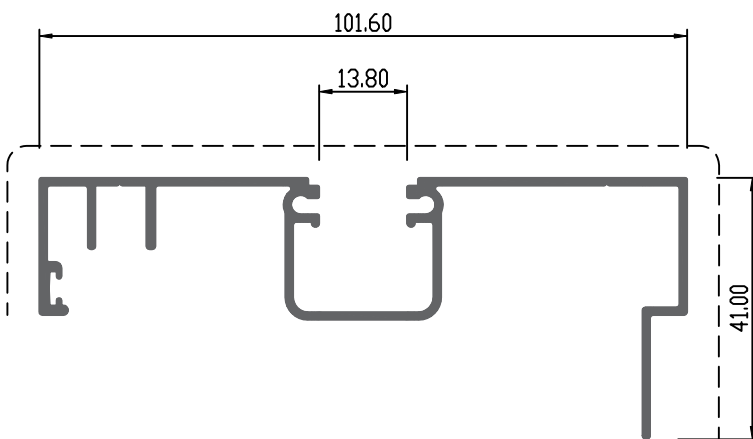

Description : Split Mullion กล่องร่อง-แบบสวม		
Die Number : B10006		
Rev.	Thickness (mm.)	Weight (kg./m.)
A	1.20	0.858
A	1.50	1.269
A	1.75	1.316
A	2.00	1.417

สิทธิในทรัพย์สินทางปัญญา

การประดิษฐ์ การออกแบบผลิตภัณฑ์ และรูปแบบของผลิตภัณฑ์นี้เป็นทรัพย์สิน และสิทธิอันมีค่าของ บริษัท ซิมเมอร์ เมทัล สเตนดาร์ด จำกัด ห้ามมิให้ทำการเปิดเผยแก่บุคคลที่สามหรือทำการผลิต ทำซ้ำ ดัดแปลง ไม่ว่าทั้งหมดหรือบางส่วน โดยปราศจากความยินยอมเป็นลายลักษณ์อักษรจาก บริษัท ซิมเมอร์ เมทัล สเตนดาร์ด จำกัด

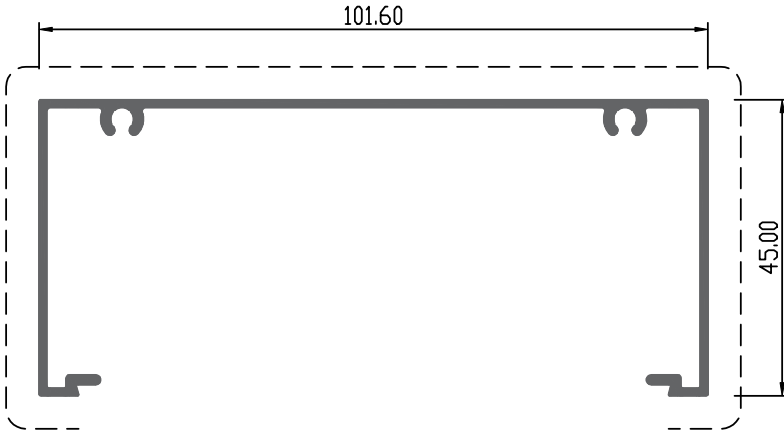

Description : Plain Frame กล่องเรียบมีรูสกรู		
Die Number : B10007		
Rev.	Thickness (mm.)	Weight (kg./m.)
A	1.20	0.765
A	1.50	0.909
A	1.75	1.094
A	2.00	1.211

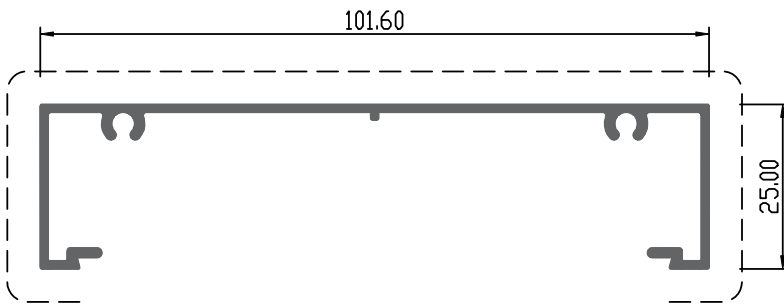

Description : 25 mm. Plain Frame กล่องเรียบมีรูสกรู 25 มิล		
Die Number : B10008		
Rev.	Thickness (mm.)	Weight (kg./m.)
A	1.20	0.638
A	1.50	0.749
A	1.75	0.906
A	2.00	0.995

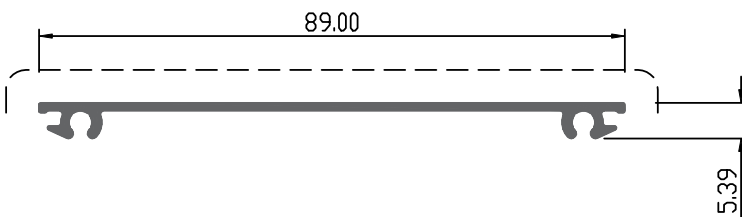

Description : Flat Adaptor ดบเรียบมีรูสกรู		
Die Number : B10009		
Rev.	Thickness (mm.)	Weight (kg./m.)
A	1.20	0.372
A	1.50	0.429

สิทธิในทรัพย์สินทางปัญญา

การประดิษฐ์ การออกแบบผลิตภัณฑ์ และรูปแบบของผลิตภัณฑ์นี้เป็นทรัพย์สิน และสิทธิอันมีค่าของ บริษัท ชิมเมอร์ เมทัล สเตนดาร์ด จำกัด ห้ามมิให้ทำการเปิดเผยแก่บุคคลที่สามหรือทำการผลิต ทำซ้ำ ดัดแปลง ไม่ว่าทั้งหมดหรือบางส่วน โดยปราศจากความยินยอมเป็นลายลักษณ์อักษรจาก บริษัท ชิมเมอร์ เมทัล สเตนดาร์ด จำกัด

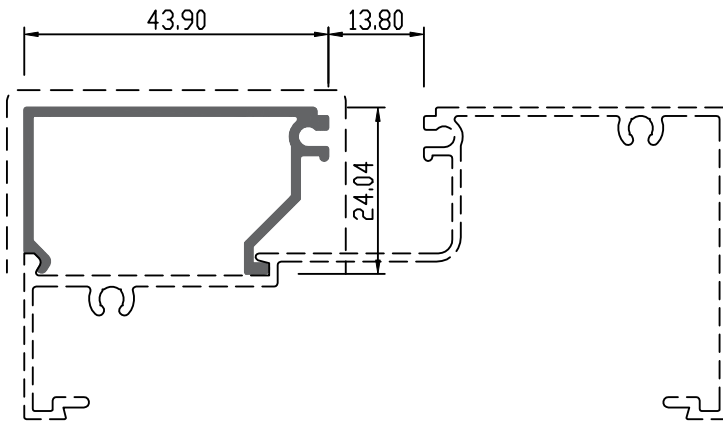

Description : Glazing Bead คิ้วตบกลองเปิด		
Die Number : B10010		
Rev.	Thickness (mm.)	Weight (kg./m.)
A	1.20	0.342

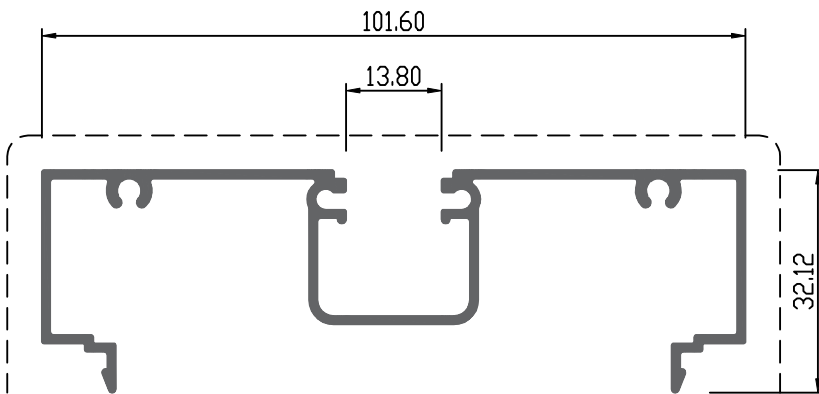

Description : Center Glaze Coupling Frame กลองเรียบ-แบบเสียบ		
Die Number : B10011		
Rev.	Thickness (mm.)	Weight (kg./m.)
A	1.20	0.884

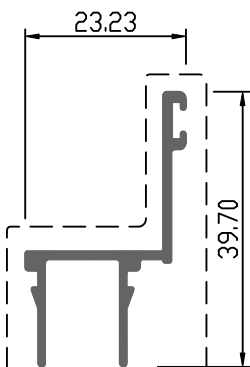

Description : Awning Stop คิ้วเฟรมข้างกระทุ้ง		
Die Number : B10012		
Rev.	Thickness (mm.)	Weight (kg./m.)
A	1.20	0.277
A	1.50	0.302

สิทธิในทรัพย์สินทางปัญญา

การประดิษฐ์ การออกแบบผลิตภัณฑ์ และรูปแบบของผลิตภัณฑ์นี้เป็นทรัพย์สิน และสิทธิอันมีค่าของ บริษัท ชิมเมอร์ เพลตีสแตนดาร์ด จำกัด ห้ามมิให้ทำการเปิดเผยแก่บุคคลที่สามหรือทำการผลิต ทำซ้ำ ดัดแปลง ไม่ว่าทั้งหมดหรือบางส่วน โดยปราศจากความยินยอมเป็นลายลักษณ์อักษรจาก บริษัท ชิมเมอร์ เพลตีสแตนดาร์ด จำกัด

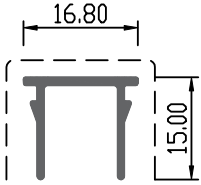

Description : Pocket Filler คิ้วดบร่อง		
Die Number : B10013		
Rev.	Thickness (mm.)	Weight (kg./m.)
A	1.20	0.138

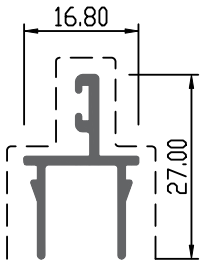

Description : Door 45 mm. Stop คิ้วเฟรมข้างประตู		
Die Number : B10014		
Rev.	Thickness (mm.)	Weight (kg./m.)
A	1.20	0.199

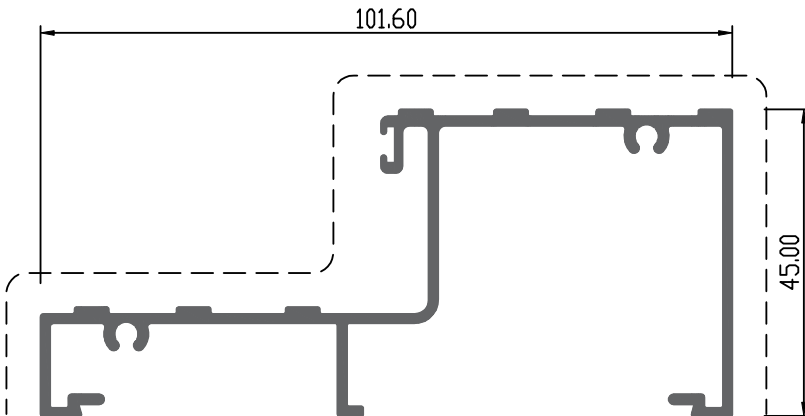

Description : Door Sill เฟรมล่างประตู		
Die Number : B10015		
Rev.	Thickness (mm.)	Weight (kg./m.)
A	1.40	1.063

สิทธิในทรัพย์สินทางปัญญา

การประดิษฐ์ การออกแบบผลิตภัณฑ์ และรูปแบบของผลิตภัณฑ์นี้เป็นทรัพย์สิน และสิทธิอันมีค่าของ บริษัท ชิมเมอร์ เมทัล สเตนดาร์ด จำกัด ห้ามมิให้ทำการเปิดเผยแก่บุคคลที่สามหรือทำการผลิต ทำซ้ำ ดัดแปลง ไม่ว่าทั้งหมดหรือบางส่วน โดยปราศจากความยินยอมเป็นลายลักษณ์อักษรจาก บริษัท ชิมเมอร์ เมทัล สเตนดาร์ด จำกัด

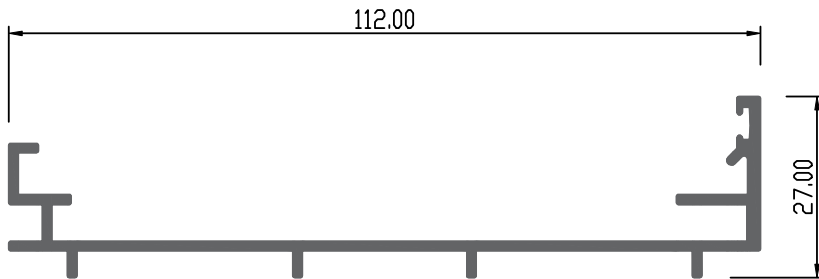

Description : Sub Sill รางกีดเดออร์ รุ่น HP		
Die Number : B10016		
Rev.	Thickness (mm.)	Weight (kg./m.)
B	1.40	0.761

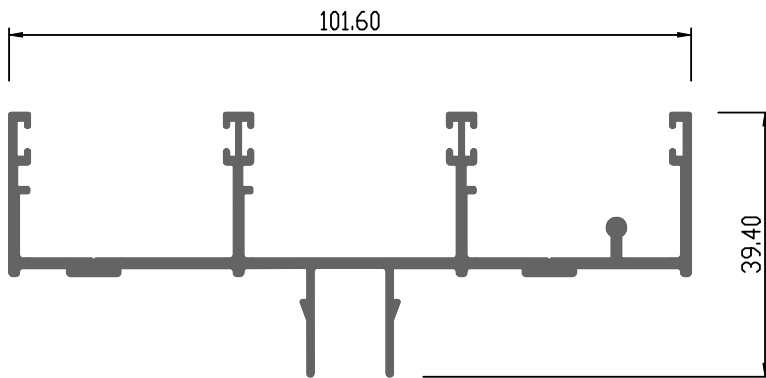

Description : Head Guide ไกด์เฟรมบน		
Die Number : B10017		
Rev.	Thickness (mm.)	Weight (kg./m.)
A	1.50	1.028

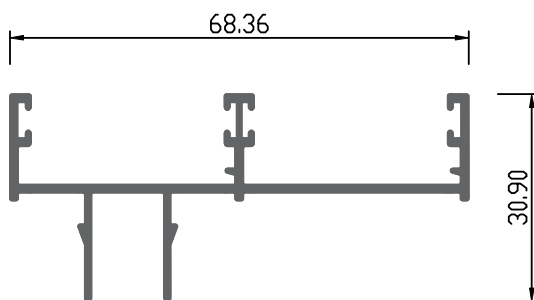

Description : Plant On Jamb Reciver ดบร่องเฟรมข้าง		
Die Number : B10018		
Rev.	Thickness (mm.)	Weight (kg./m.)
A	1.20	0.526

สิทธิในทรัพย์สินทางปัญญา

การประดิษฐ์ การออกแบบผลิตภัณฑ์ และรูปแบบของผลิตภัณฑ์นี้เป็นทรัพย์สิน และสิทธิอันมีค่าของ บริษัท ซิมเมอร์ เมทัล สเตนดาร์ด จำกัด ห้ามมิให้ทำการเปิดเผยแก่บุคคลที่สามหรือทำการผลิต ทำซ้ำ ดัดแปลง ไม่ว่าทั้งหมดหรือบางส่วน โดยปราศจากความยินยอมเป็นลายลักษณ์อักษรจาก บริษัท ซิมเมอร์ เมทัล สเตนดาร์ด จำกัด

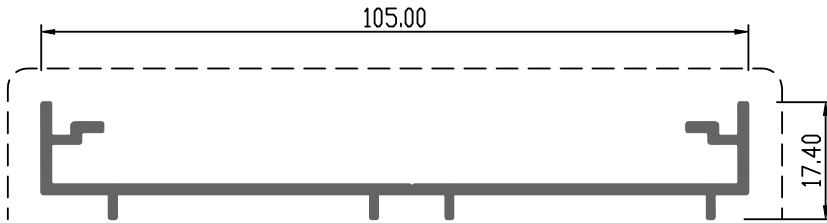

Description : 100 mm. Sub Sill ถาดรองหน้า-ไม้เสมขอบผนัง		
Die Number : B10019		
Rev.	Thickness (mm.)	Weight (kg./m.)
A	1.50	0.645

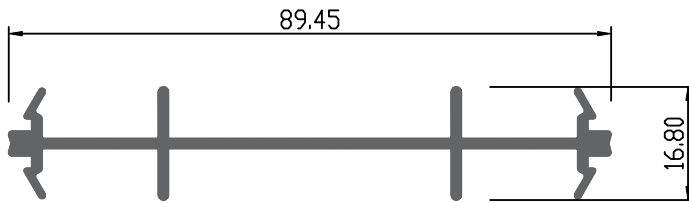

Description : Frame Coupler ตัวเชื่อมเฟรม		
Die Number : B10020		
Rev.	Thickness (mm.)	Weight (kg./m.)
A	1.50	0.637

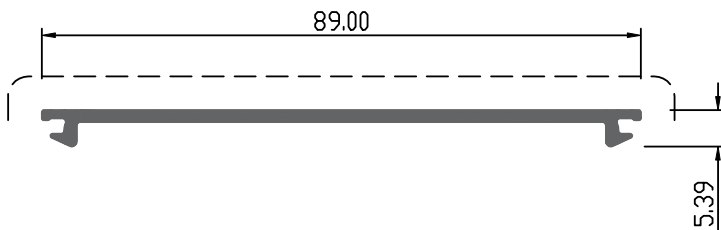

Description : Flat Adaptor ดบเรียบ		
Die Number : B10021		
Rev.	Thickness (mm.)	Weight (kg./m.)
A	1.75	0.459
A	2.00	0.512

สิทธิในทรัพย์สินทางปัญญา

การประดิษฐ์ การออกแบบผลิตภัณฑ์ และรูปแบบของผลิตภัณฑ์นี้เป็นทรัพย์สิน และสิทธิอันมีค่าของ บริษัท ชิมเมอร์ เมทัล สเตนดาร์ด จำกัด ห้ามมิให้ทำการเปิดเผยแก่บุคคลที่สามหรือทำการผลิต ทำซ้ำ ดัดแปลง ไม่ว่าทั้งหมดหรือบางส่วน โดยปราศจากความยินยอมเป็นลายลักษณ์อักษรจาก บริษัท ชิมเมอร์ เมทัล สเตนดาร์ด จำกัด

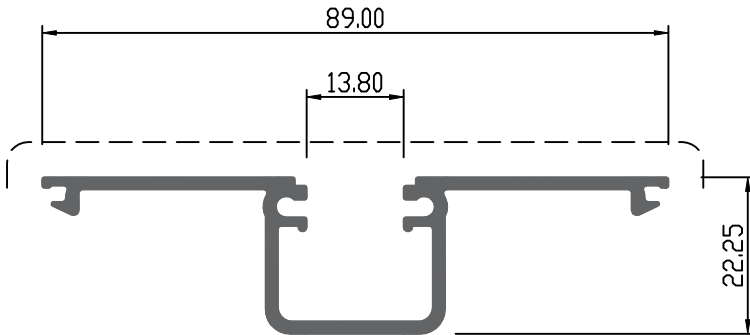

Description : Glazing Adaptor ดบรอง		
Die Number : B10022		
Rev.	Thickness (mm.)	Weight (kg./m.)
A	1.75	0.732
A	2.00	0.811

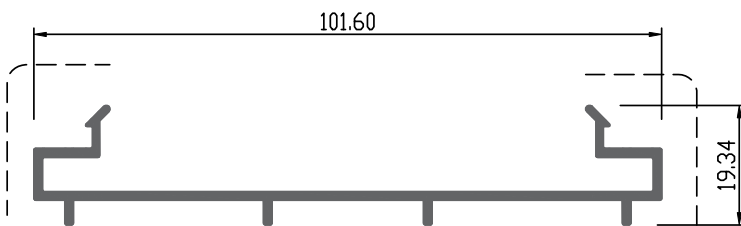

Description : Sub Sill ถาดรองน้ำ-เสมอบนขอบผนัง		
Die Number : B10023		
Rev.	Thickness (mm.)	Weight (kg./m.)
A	1.40	0.628

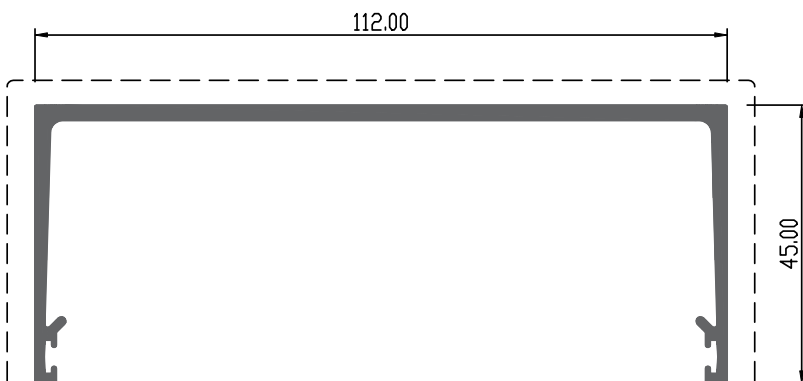

Description : Sub Head รางเฟรมบน		
Die Number : B10024		
Rev.	Thickness (mm.)	Weight (kg./m.)
A	2.50	1.280

สิทธิในทรัพย์สินทางปัญญา

การประดิษฐ์ การออกแบบผลิตภัณฑ์ และรูปแบบของผลิตภัณฑ์นี้เป็นทรัพย์สิน และสิทธิอันมีค่าของ บริษัท ชิมเมอร์ แพตส์ สแตนดาร์ด จำกัด ห้ามมิให้ทำการเปิดเผยแก่บุคคลที่สามหรือทำการผลิต ทำซ้ำ ดัดแปลง ไม่ว่าทั้งหมดหรือบางส่วน โดยปราศจากความยินยอมเป็นลายลักษณ์อักษรจาก บริษัท ชิมเมอร์ แพตส์ สแตนดาร์ด จำกัด

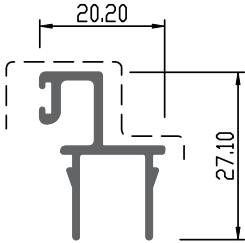

Description : 35 mm.Door Stop บังใน Proline		
Die Number : B10025		
Rev.	Thickness (mm.)	Weight (kg./m.)
A	1.20	0.244

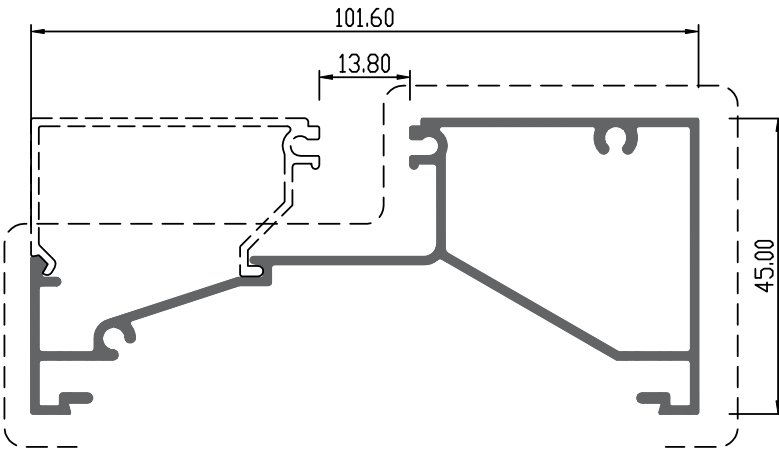

Description : High Performance Sill เฟรมล่าง (รุ่นพิเศษ)		
Die Number : B10027		
Rev.	Thickness (mm.)	Weight (kg./m.)
A	1.20	0.975
A	1.50	1.154

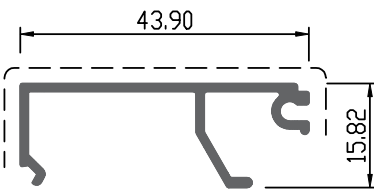

Description : Glazing Bead 25 mm. Sill คิ้วเฟรม 25 มม.		
Die Number : B10029		
Rev.	Thickness (mm.)	Weight (kg./m.)
A	1.20	0.300

สิทธิในทรัพย์สินทางปัญญา

การประดิษฐ์ การออกแบบผลิตภัณฑ์ และรูปแบบของผลิตภัณฑ์นี้เป็นทรัพย์สิน และสิทธิอันมีค่าของ บริษัท ชิมเมอร์ เมทัล สเตนดาร์ด จำกัด ห้ามมิให้ทำการเปิดเผยแก่บุคคลที่สามหรือทำการผลิต ทำซ้ำ ดัดแปลง ไม่ว่าทั้งหมดหรือบางส่วน โดยปราศจากความยินยอมเป็นลายลักษณ์อักษรจาก บริษัท ชิมเมอร์ เมทัล สเตนดาร์ด จำกัด

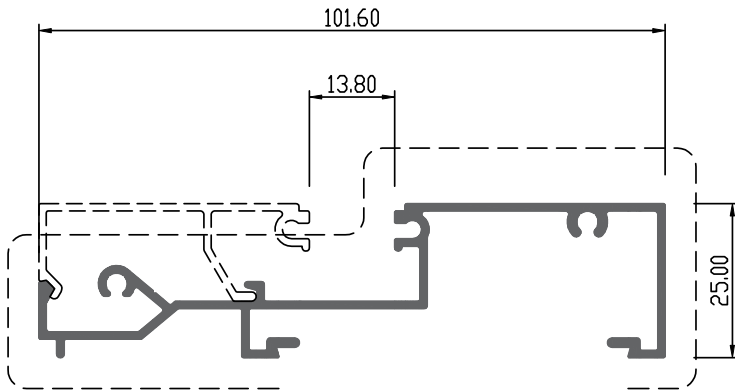

Description : 25 mm. Sill เฟรมล่าง 25 มม.		
Die Number : B10030		
Rev.	Thickness (mm.)	Weight (kg./m.)
A	1.20	0.766

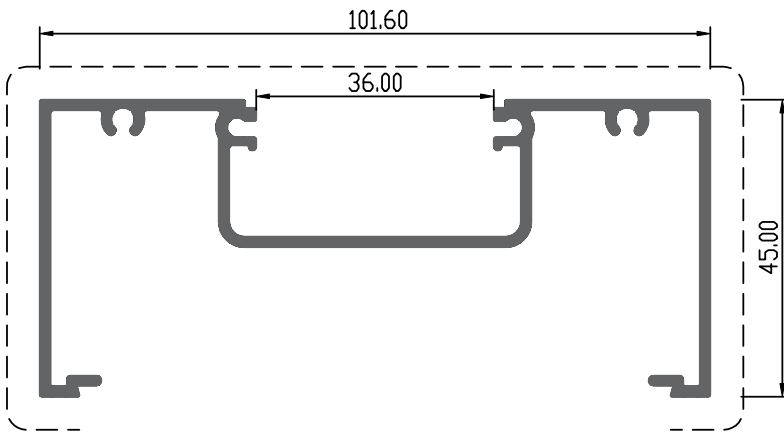

Description : Main Frame เฟรมหลัก / กล่องร่องมีรูสกรู		
Die Number : B11001		
Rev.	Thickness (mm.)	Weight (kg./m.)
A	1.60	1.214

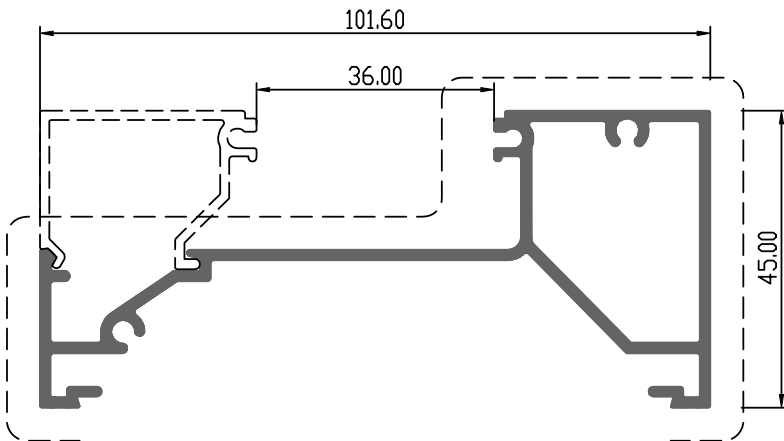

Description : High Performance Sill เฟรมล่าง รุ่นพิเศษ		
Die Number : B11002		
Rev.	Thickness (mm.)	Weight (kg./m.)
A	1.60	1.193

สิทธิในทรัพย์สินทางปัญญา

การประดิษฐ์ การออกแบบผลิตภัณฑ์ และรูปแบบของผลิตภัณฑ์นี้เป็นทรัพย์สิน และสิทธิอันมีค่าของ บริษัท ชิมเมอร์ แพตัส สเตนดาร์ด จำกัด ห้ามมิให้ทำการเปิดเผยแก่บุคคลที่สามหรือทำการผลิต ทำซ้ำ ดัดแปลง ไม่ว่าทั้งหมดหรือบางส่วน โดยปราศจากความยินยอมเป็นลายลักษณ์อักษรจาก บริษัท ชิมเมอร์ แพตัส สเตนดาร์ด จำกัด

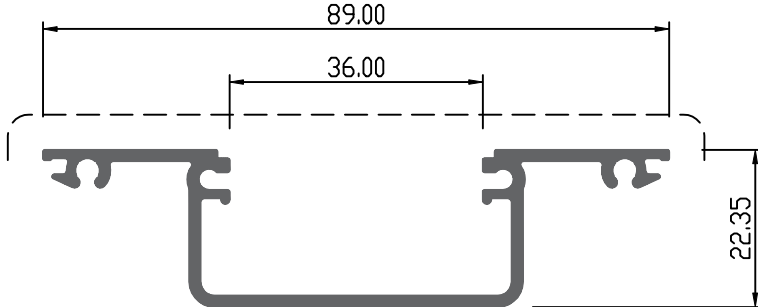

Description : Glazing Adaptor ดบร่อง		
Die Number : B11003		
Rev.	Thickness (mm.)	Weight (kg./m.)
B	1.60	0.705

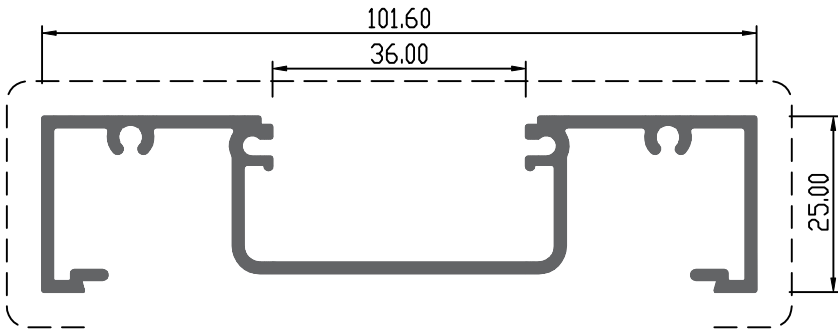

Description : Narrow Frame เฟรมหลัก / กล่องร่องมีรูสกรู-บาง		
Die Number : B11004		
Rev.	Thickness (mm.)	Weight (kg./m.)
A	1.60	1.041

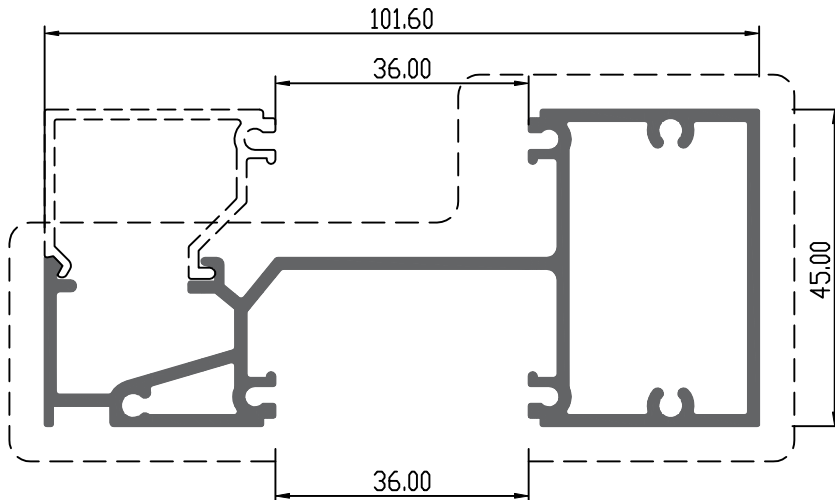

Description : Transome กล่องเปิด		
Die Number : B11005		
Rev.	Thickness (mm.)	Weight (kg./m.)
A	1.60	1.461

สิทธิในทรัพย์สินทางปัญญา

การประดิษฐ์ การออกแบบผลิตภัณฑ์ และรูปแบบของผลิตภัณฑ์นี้เป็นทรัพย์สิน และสิทธิอันมีค่าของ บริษัท ชิมเมอร์ เมทัล สเตนดาร์ด จำกัด ห้ามมิให้ทำการเปิดเผยแก่บุคคลที่สามหรือทำการผลิต ทำซ้ำ ดัดแปลง ไม่ว่าทั้งหมดหรือบางส่วน โดยปราศจากความยินยอมเป็นลายลักษณ์อักษรจาก บริษัท ชิมเมอร์ เมทัล สเตนดาร์ด จำกัด

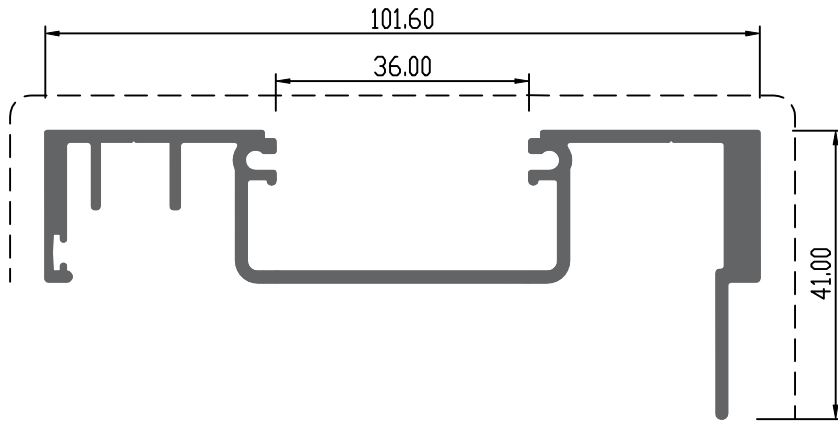

Description : Split Mullion กลองร่อง-แบบสวม		
Die Number : B11006		
Rev.	Thickness (mm.)	Weight (kg./m.)
A	1.60	1.260

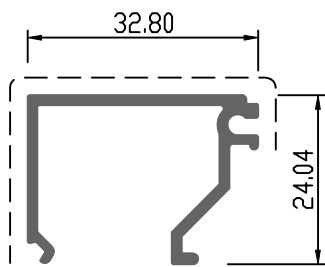

Description : Glazing Bead ค้ำประตู		
Die Number : B11007		
Rev.	Thickness (mm.)	Weight (kg./m.)
A	1.40	0.345

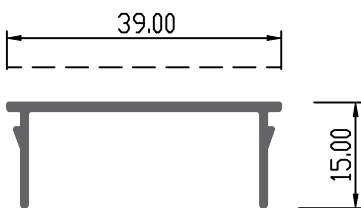

Description : Pocket Filler ฝาปิดเฟรมข้าง		
Die Number : B11008		
Rev.	Thickness (mm.)	Weight (kg./m.)
A	1.20	0.210

สิทธิในทรัพย์สินทางปัญญา

การประดิษฐ์ การออกแบบผลิตภัณฑ์ และรูปแบบของผลิตภัณฑ์นี้เป็นทรัพย์สิน และสิทธิอันมีค่าของ บริษัท ซิมเมอร์ เมทัล สเตนดาร์ด จำกัด ห้ามมิให้ทำการเปิดเผยแก่บุคคลที่สามหรือทำการผลิต ทำซ้ำ ดัดแปลง ไม่ว่าทั้งหมดหรือบางส่วน โดยปราศจากความยินยอมเป็นลายลักษณ์อักษรจาก บริษัท ซิมเมอร์ เมทัล สเตนดาร์ด จำกัด

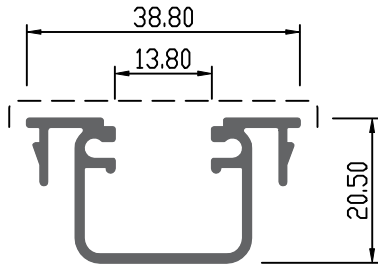

Description : Pocket Filler คิ้วครอบ		
Die Number : B11009		
Rev.	Thickness (mm.)	Weight (kg./m.)
A	1.20	0.386

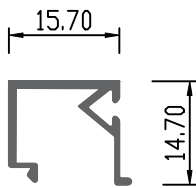

Description : Glazing Bead คิ้วตาม		
Die Number : B10026		
Rev.	Thickness (mm.)	Weight (kg./m.)
A	0.90	0.136

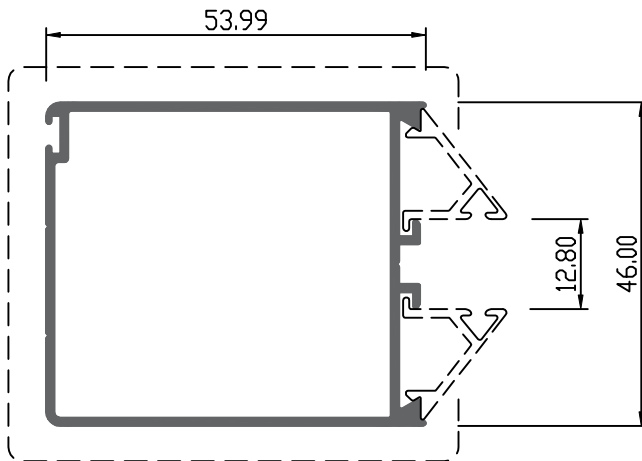

Description : Hinge Stile เสาประตู่		
Die Number : B13055		
Rev.	Thickness (mm.)	Weight (kg./m.)
B	1.20	0.774
B	1.50	0.937
B	1.75	0.974
B	2.00	1.095

สิทธิในทรัพย์สินทางปัญญา

การประดิษฐ์ การออกแบบผลิตภัณฑ์ และรูปแบบของผลิตภัณฑ์นี้เป็นทรัพย์สิน และสิทธิอันมีค่าของ บริษัท ชิมเมอร์ เมทัล สแตนดาร์ด จำกัด ห้ามมิให้ทำการเปิดเผยแก่บุคคลที่สามหรือทำการผลิต ทำซ้ำ ดัดแปลง ไม่ว่าทั้งหมดหรือบางส่วน โดยปราศจากความยินยอมเป็นลายลักษณ์อักษรจาก บริษัท ชิมเมอร์ เมทัล สแตนดาร์ด จำกัด

PROLINE

130, 131 SERIES

SHOPFRONT DOOR

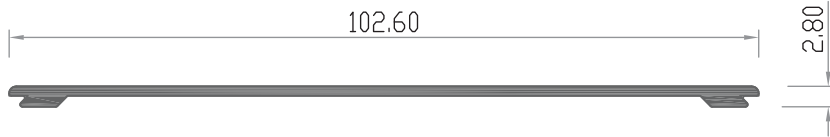

Description : Closer Cover ฝาแจ๊คสัน		
Die Number : S13107		
Rev.	Thickness (mm.)	Weight (kg./m.)
A	1.50	0.404

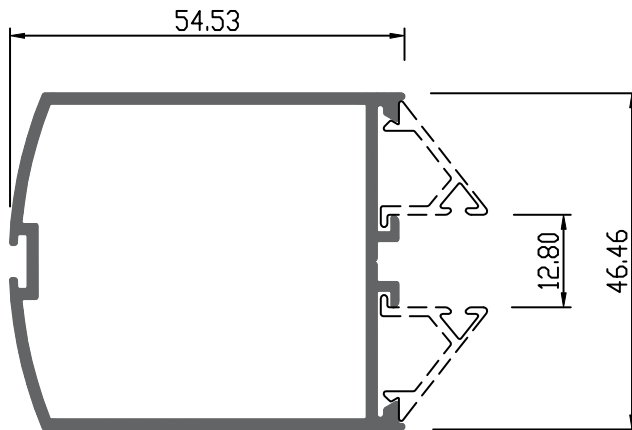

Description : Door Stile เสาประตูข้าง		
Die Number : S13108		
Rev.	Thickness (mm.)	Weight (kg./m.)
A	1.50	0.751

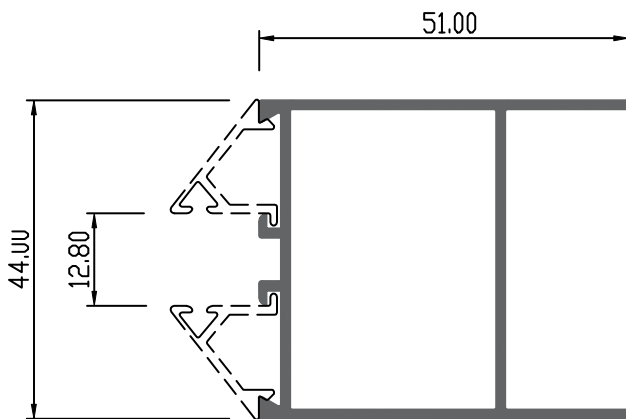

Description : Door Rall เสาประตูบน		
Die Number : S13109		
Rev.	Thickness (mm.)	Weight (kg./m.)
A	1.20	0.675
A	1.50	0.738

สิทธิในทรัพย์สินทางปัญญา

การประดิษฐ์ การออกแบบผลิตภัณฑ์ และรูปแบบของผลิตภัณฑ์นี้เป็นทรัพย์สิน และสิทธิอันมีค่าของ บริษัท ชิมเมอร์ เมทัล สเตนดาร์ด จำกัด ห้ามมิให้ทำการเปิดเผยแก่บุคคลที่สามหรือทำการผลิต ทำซ้ำ ดัดแปลง ไม่ว่าทั้งหมดหรือบางส่วน โดยปราศจากความยินยอมเป็นลายลักษณ์อักษรจาก บริษัท ชิมเมอร์ เมทัล สเตนดาร์ด จำกัด

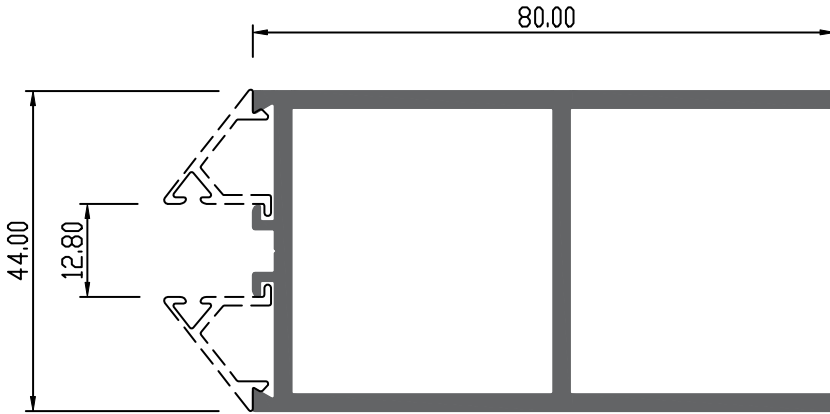

Description : Door Rall เสาประตูกลาง		
Die Number : S13110		
Rev.	Thickness (mm.)	Weight (kg./m.)
A	1.00	0.712
A	1.75	1.057
A	2.00	1.335
A	2.30	1.518

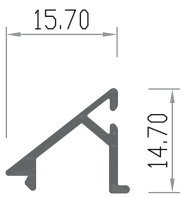

Description : Glazing Bead ค้ำประตู		
Die Number : S13111		
Rev.	Thickness (mm.)	Weight (kg./m.)
A	0.90	0.093

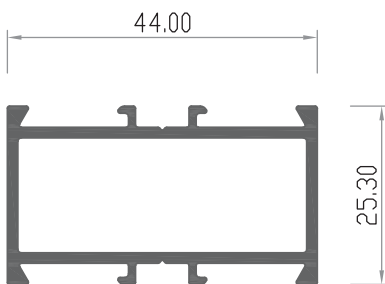

Description : Door Midrail ขอลูกฟูก 1 นิ้ว		
Die Number : S13118		
Rev.	Thickness (mm.)	Weight (kg./m.)
A	1.00	0.454

สิทธิในทรัพย์สินทางปัญญา

การประดิษฐ์ การออกแบบผลิตภัณฑ์ และรูปแบบของผลิตภัณฑ์นี้เป็นทรัพย์สิน และสิทธิอันมีค่าของ บริษัท ชิมเมอร์ แพตัส สเตนดาร์ด จำกัด ห้ามมิให้ทำการเปิดเผยแก่บุคคลที่สามหรือทำการผลิต ทำซ้ำ ดัดแปลง ไม่ว่าทั้งหมดหรือบางส่วน โดยปราศจากความยินยอมเป็นลายลักษณ์อักษรจาก บริษัท ชิมเมอร์ แพตัส สเตนดาร์ด จำกัด

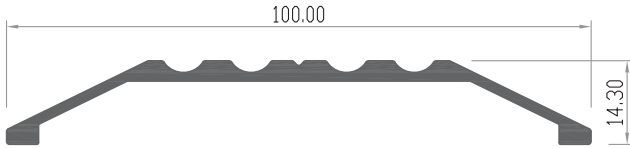

Description : Threshold ธรณีเสีว้ง		
Die Number : S13220		
Rev.	Thickness (mm.)	Weight (kg./m.)
A	1.75	0.691
A	2.00	0.803

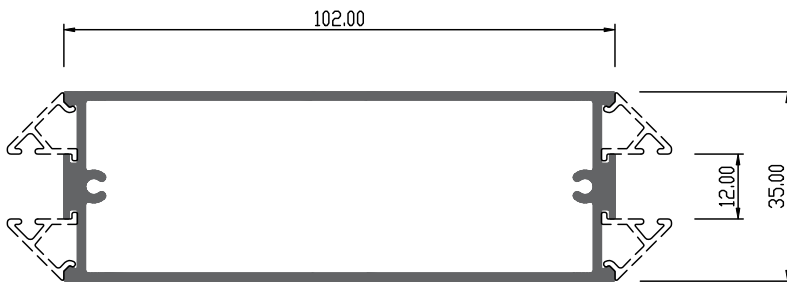

Description : Door Midrall บานเปิด		
Die Number : S25595		
Rev.	Thickness (mm.)	Weight (kg./m.)
A	1.50	1.314

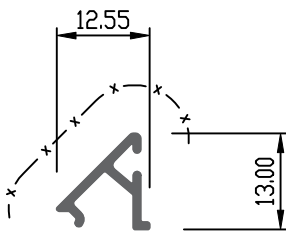

Description : Glazing Bead ค้วบานเปิด		
Die Number : S34679		
Rev.	Thickness (mm.)	Weight (kg./m.)
A	1.00	0.092

ลักร์ในร้พห้ยลัสนทางบ้ญญา

การประถัษฐั การออกแบบผลัรทลัรทลั และร้รูปแบบขงผลัรทลัรทลัน้เปบทร้พห้ยลัสน และลักร์อ้บนบ้ค้ขง บร้ษัค ซัมเมอร้ เมทล สแตนดาร์ด จ้กัถั ห้บมบ้ให้ท้การบ้เปิดเมยแก่บ้คคลท้ลัสมหรือ ท้การผลัรทลั ทำช้ ถัดเปลว ไม้ว้ก้บหมหรือบวส่วน โดยปราศากความยัอนบเป็นลยลักร์บอ้กขร้การ บร้ษัค ซัมเมอร้ เมทล สแตนดาร์ด จ้กัถั

HOMELIFE

2000, 3000 SERIES (200, 220 SERIES)

SLIDING DOOR

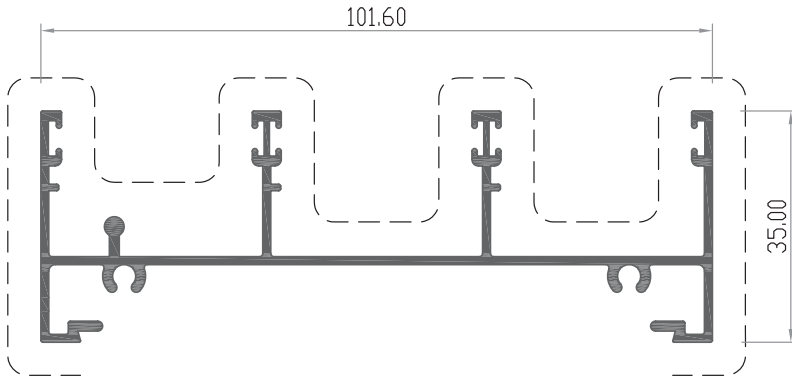

Description : 35 mm. Head เฟรมบนบานเลื่อน 35 มม.		
Die Number : B20001		
Rev.	Thickness (mm.)	Weight (kg./m.)
A	1.20	0.982
A	1.50	1.110

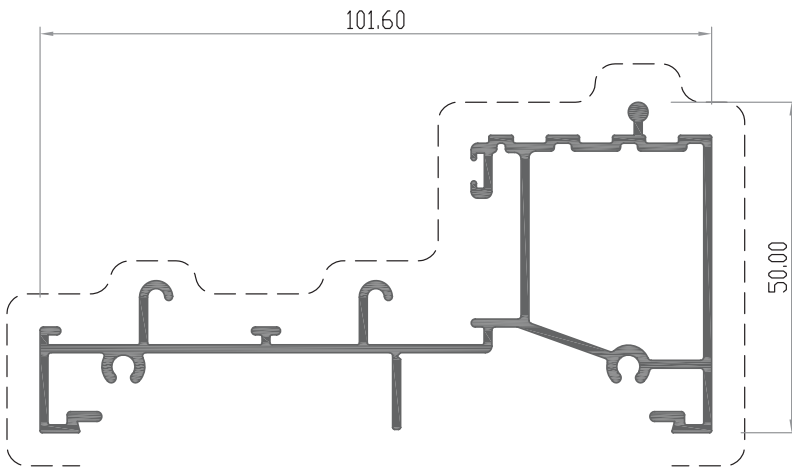

Description : Standard Sill เฟรมล่างบานเลื่อน		
Die Number : B20002		
Rev.	Thickness (mm.)	Weight (kg./m.)
A	1.20	1.131
A	1.50	1.317

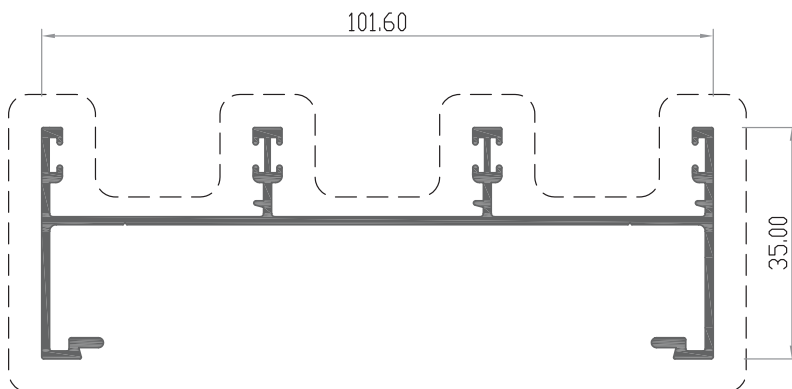

Description : 35 mm. Jamb เฟรมข้างบานเลื่อน 35 มม.		
Die Number : B20003		
Rev.	Thickness (mm.)	Weight (kg./m.)
A	1.20	0.818
A	1.50	0.942

สิทธิในทรัพย์สินทางปัญญา

การประดิษฐ์ การออกแบบผลิตภัณฑ์ และรูปแบบของผลิตภัณฑ์นี้เป็นทรัพย์สิน และสิทธิอันมีค่าของ บริษัท ชิมเมอร์ เมทัล สแตนดาร์ด จำกัด ห้ามมิให้ทำการเปิดเผยแก่บุคคลที่สามหรือทำการผลิต ทำซ้ำ ดัดแปลง ไม่ว่าทั้งหมดหรือบางส่วน โดยปราศจากความยินยอมเป็นลายลักษณ์อักษรจาก บริษัท ชิมเมอร์ เมทัล สแตนดาร์ด จำกัด

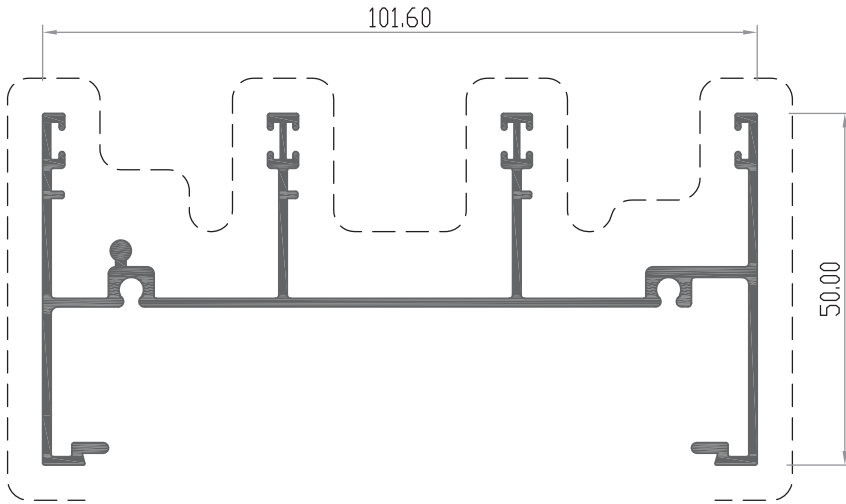

Description : Center Glaze Transome เฟรมบนเสริมร่องกระจก		
Die Number : B20004		
Rev.	Thickness (mm.)	Weight (kg./m.)
A	1.20	1.113
A	1.50	1.266
A	1.75	1.454
A	2.00	1.586

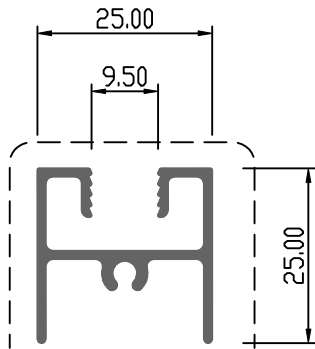

Description : Head Rail-LW ขวางบน		
Die Number : B20005		
Rev.	Thickness (mm.)	Weight (kg./m.)
A	1.20	0.360
A	1.50	0.420
A	1.75	0.503
A	2.00	0.554

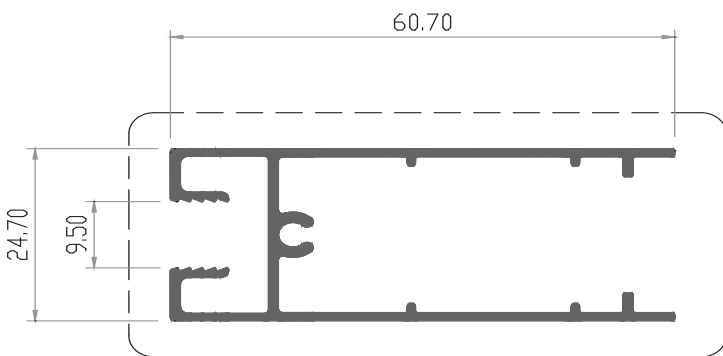

Description : Bottom Rail-LW ขวางล่าง		
Die Number : B20006		
Rev.	Thickness (mm.)	Weight (kg./m.)
B	1.20	0.610
C	1.50	0.729
B	1.75	0.859
B	2.00	0.953

สิทธิในทรัพย์สินทางปัญญา

การประดิษฐ์ การออกแบบผลิตภัณฑ์ และรูปแบบของผลิตภัณฑ์นี้เป็นทรัพย์สิน และสิทธิอันมีค่าของ บริษัท ชิมเมอร์ แพตัส สเตนดาร์ด จำกัด ห้ามมิให้ทำการเปิดเผยแก่บุคคลที่สามหรือทำการผลิต ทำซ้ำ ดัดแปลง ไม่ว่าทั้งหมดหรือบางส่วน โดยปราศจากความยินยอมเป็นลายลักษณ์อักษรจาก บริษัท ชิมเมอร์ แพตัส สเตนดาร์ด จำกัด

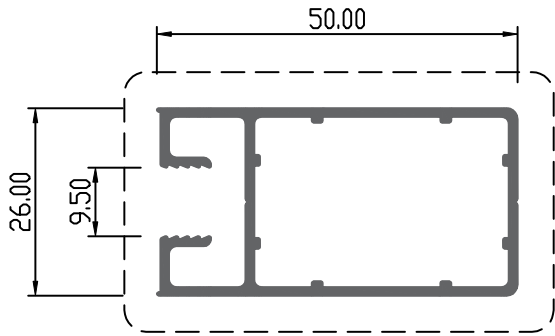

Description : Saah Stile-LW เสากัญแจ		
Die Number : B20007		
Rev.	Thickness (mm.)	Weight (kg./m.)
B	1.20	0.586
B	1.50	0.700
B	1.75	0.797
A	2.00	0.892

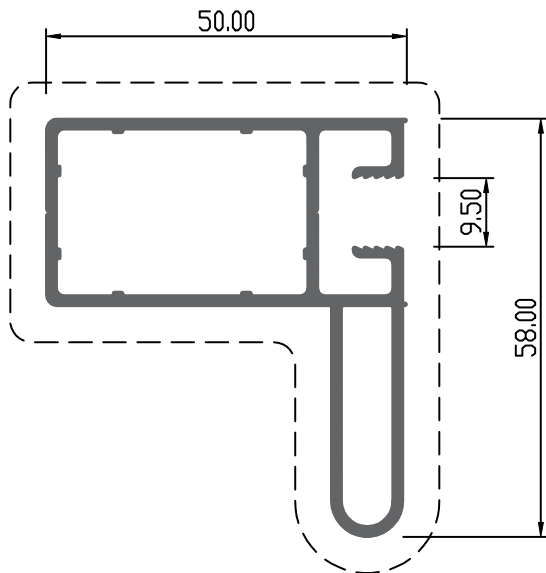

Description : Sash Stile-LW เสากัญแจ-รับแรง		
Die Number : B20008		
Rev.	Thickness (mm.)	Weight (kg./m.)
B	1.50	0.974
B	1.75	1.115
A	2.00	1.253

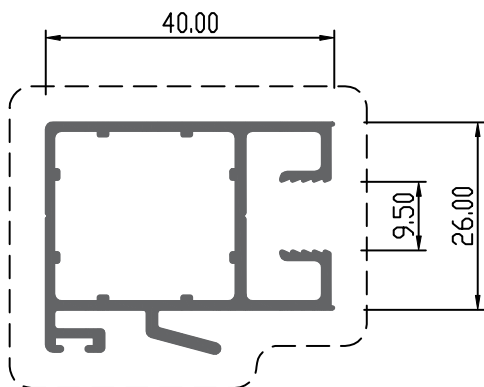

Description : Interlock-LW เสาเกี่ยว-สแตนดาร์ด		
Die Number : B20009		
Rev.	Thickness (mm.)	Weight (kg./m.)
B	1.20	0.639
B	1.50	0.725
B	1.75	0.816
A	2.00	0.899

สิทธิในทรัพย์สินทางปัญญา

การประดิษฐ์ การออกแบบผลิตภัณฑ์ และรูปแบบของผลิตภัณฑ์นี้เป็นทรัพย์สิน และสิทธิอันมีค่าของ บริษัท ชิมเมอร์ เมทัล สเตนดาร์ด จำกัด ห้ามมิให้ทำการเปิดเผยแก่บุคคลที่สามหรือทำการผลิต ทำซ้ำ ถัดแปลง ไม่ว่าทั้งหมดหรือบางส่วน โดยปราศจากความยินยอมเป็นลายลักษณ์อักษรจาก บริษัท ชิมเมอร์ เมทัล สเตนดาร์ด จำกัด

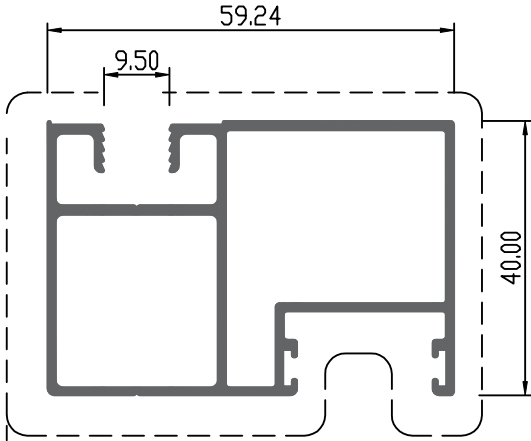

Description : Fix-Slide-Fix Sash เสากลึงแฉกบานเลื่อน 3 บาน		
Die Number : B20016		
Rev.	Thickness (mm.)	Weight (kg./m.)
B	1.20	0.972
B	1.50	1.121
B	1.75	1.275
A	2.00	1.426

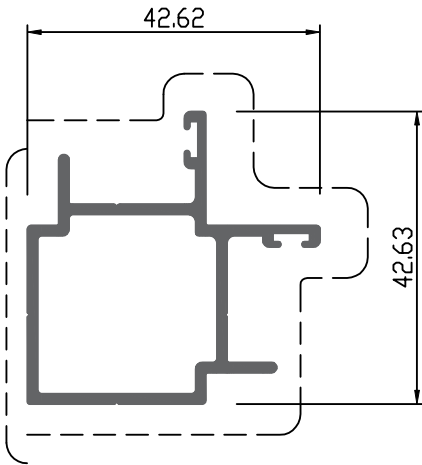

Description : 90° Corner เสาคู่มุม 90°		
Die Number : B20017		
Rev.	Thickness (mm.)	Weight (kg./m.)
A	1.50	0.640

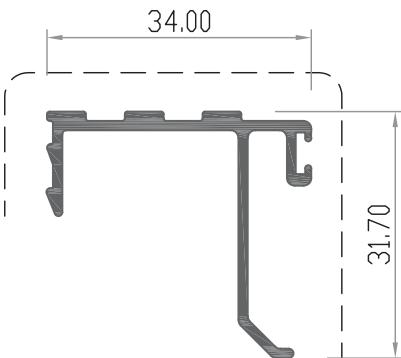

Description : Threshold ธรณีขีดต่ำ		
Die Number : B20018		
Rev.	Thickness (mm.)	Weight (kg./m.)
A	1.20	0.342

สิทธิในทรัพย์สินทางปัญญา

การประดิษฐ์ การออกแบบผลิตภัณฑ์ และรูปแบบของผลิตภัณฑ์นี้เป็นทรัพย์สิน และสิทธิอันมีค่าของ บริษัท ชิมเมอร์ แพตัส สเตนดาร์ด จำกัด ห้ามมิให้ทำการเปิดเผยแก่บุคคลที่สามหรือทำการผลิต ทำซ้ำ ดัดแปลง ไม่ว่าทั้งหมดหรือบางส่วน โดยปราศจากความยินยอมเป็นลายลักษณ์อักษรจาก บริษัท ชิมเมอร์ แพตัส สเตนดาร์ด จำกัด

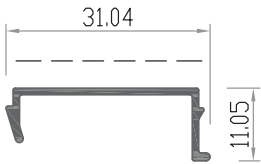

Description : Pocket Filler ฝาปิดเฟรมข้าง		
Die Number : B20019		
Rev.	Thickness (mm.)	Weight (kg./m.)
A	1.00	0.138

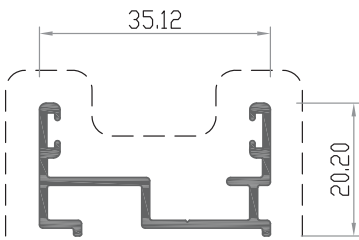

Description : 3 Panel Adaptor ค้ำคานเฟรม 3 บาน		
Die Number : B20020		
Rev.	Thickness (mm.)	Weight (kg./m.)
A	1.20	0.328

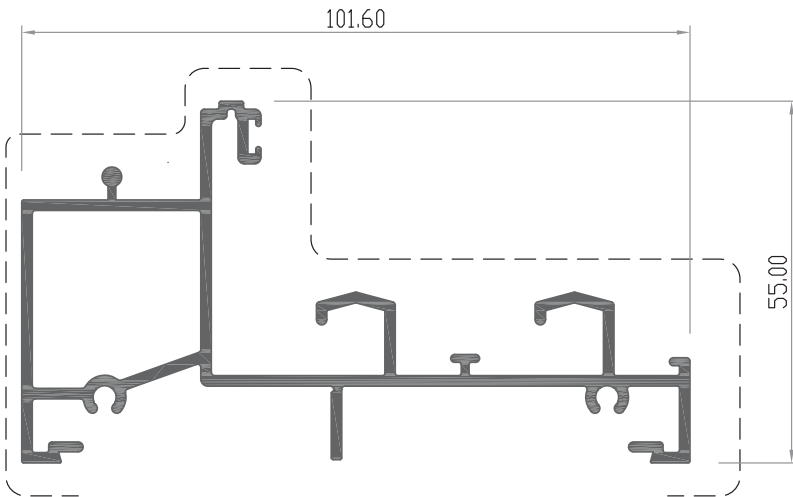

Description : H.P. Sill เฟรมล่างบานเลื่อนธรณีสูง		
Die Number : B20021		
Rev.	Thickness (mm.)	Weight (kg./m.)
B	1.60	1.485

สิทธิในทรัพย์สินทางปัญญา

การประดิษฐ์ การออกแบบผลิตภัณฑ์ และรูปแบบของผลิตภัณฑ์นี้เป็นทรัพย์สิน และสิทธิอันมีค่าของ บริษัท ชิมเมอร์ เมทัล สเตนดาร์ด จำกัด ห้ามมิให้ทำการเปิดเผยแก่บุคคลที่สามหรือทำการผลิต ทำซ้ำ ดัดแปลง ไม่ว่าทั้งหมดหรือบางส่วน โดยปราศจากความยินยอมเป็นลายลักษณ์อักษรจาก บริษัท ชิมเมอร์ เมทัล สเตนดาร์ด จำกัด

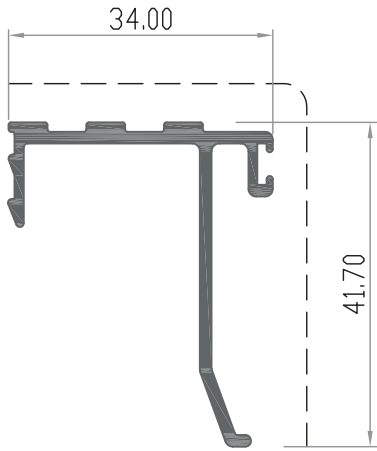

Description : Threshold H/D ดบธรณีขาสูง		
Die Number : B20022		
Rev.	Thickness (mm.)	Weight (kg./m.)
A	1.50	0.426

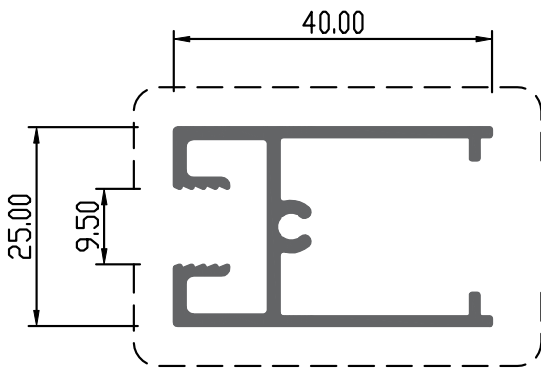

Description : V-Roller ขวางล่างล้อตัววี		
Die Number : B20023		
Rev.	Thickness (mm.)	Weight (kg./m.)
A	1.50	0.517

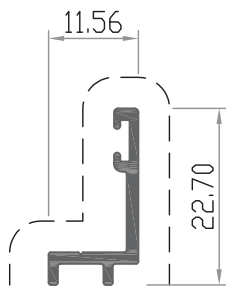

Description : Sash Retainer ค้ำกั้นตก		
Die Number : B20024		
Rev.	Thickness (mm.)	Weight (kg./m.)
B	1.50	0.150

สิทธิในทรัพย์สินทางปัญญา

การประดิษฐ์ การออกแบบผลิตภัณฑ์ และรูปแบบของผลิตภัณฑ์นี้เป็นทรัพย์สิน และสิทธิอันมีค่าของ บริษัท ชิมเมอร์ เพลตัส สเตนดาร์ด จำกัด ห้ามมิให้ทำการเปิดเผยแก่บุคคลที่สามหรือทำการผลิต ทำซ้ำ ดัดแปลง ไม่ว่าทั้งหมดหรือบางส่วน โดยปราศจากความยินยอมเป็นลายลักษณ์อักษรจาก บริษัท ชิมเมอร์ เพลตัส สเตนดาร์ด จำกัด

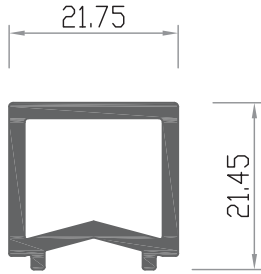

Description : Sliding Door Saddle เสริมรางบานตาย		
Die Number : B20025		
Rev.	Thickness (mm.)	Weight (kg./m.)
A	2.00	0.430

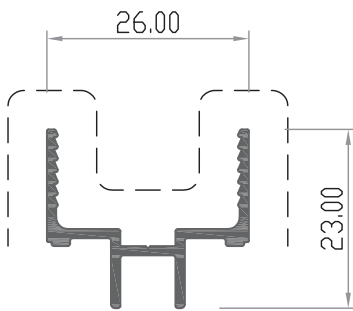

Description : Glazing Adaptor ค้ำดบร่องเสากฤษญแจ		
Die Number : B20027		
Rev.	Thickness (mm.)	Weight (kg./m.)
A	1.20	0.243

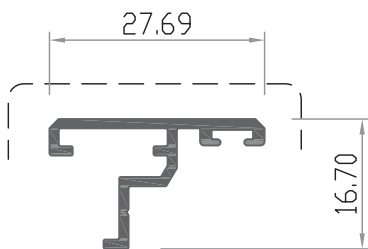

Description : Fly Screen Cover บังใบมุ้งลวด		
Die Number : B20028		
Rev.	Thickness (mm.)	Weight (kg./m.)
A	1.20	0.209

สิทธิในทรัพย์สินทางปัญญา

การประดิษฐ์ การออกแบบผลิตภัณฑ์ และรูปแบบของผลิตภัณฑ์นี้เป็นทรัพย์สิน และสิทธิอันมีค่าของ บริษัท ชิมเมอร์ เมทัล สเตนดาร์ด จำกัด ห้ามมิให้ทำการเปิดเผยแก่บุคคลที่สามหรือทำการผลิต ทำซ้ำ ดัดแปลง ไม่ว่าทั้งหมดหรือบางส่วน โดยปราศจากความยินยอมเป็นลายลักษณ์อักษรจาก บริษัท ชิมเมอร์ เมทัล สเตนดาร์ด จำกัด

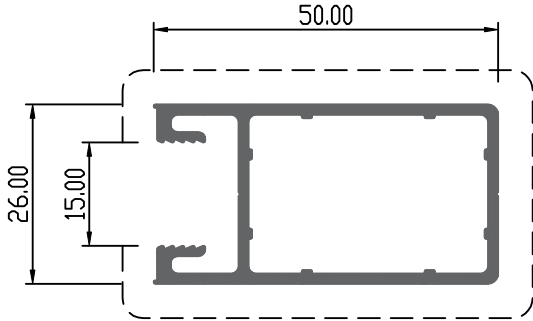

Description : Wide Pocket Sash Stile-LW เสาถักญแจ		
Die Number : B20029		
Rev.	Thickness (mm.)	Weight (kg./m.)
A	1.50	0.684

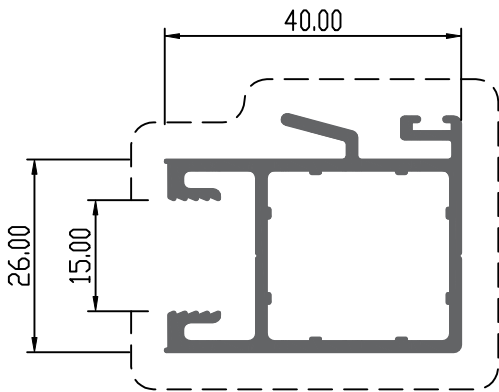

Description : Wide Pocket Interlock-LW เสาเกี่ยว--สแตนดาร์ด		
Die Number : B20030		
Rev.	Thickness (mm.)	Weight (kg./m.)
A	1.50	0.710

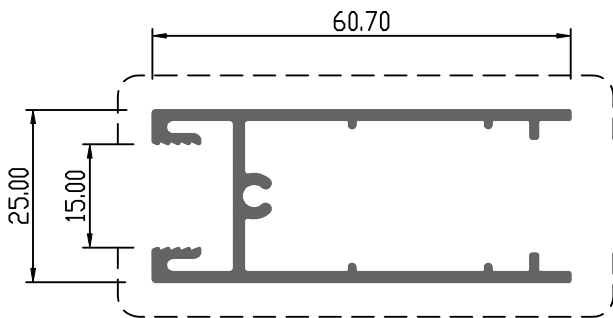

Description : Wide Pocket Bottom Rail-LW ขวางล่าง		
Die Number : B20031		
Rev.	Thickness (mm.)	Weight (kg./m.)
B	1.50	0.717

สิทธิในทรัพย์สินทางปัญญา

การประดิษฐ์ การออกแบบผลิตภัณฑ์ และรูปแบบของผลิตภัณฑ์นี้เป็นทรัพย์สิน และสิทธิอันมีค่าของ บริษัท ซิมเมอร์ เพลต สแตนดาร์ด จำกัด ห้ามมิให้ทำการเปิดเผยแก่บุคคลที่สามหรือทำการผลิต ทำซ้ำ ดัดแปลง ไม่ว่าทั้งหมดหรือบางส่วน โดยปราศจากความยินยอมเป็นลายลักษณ์อักษรจาก บริษัท ซิมเมอร์ เพลต สแตนดาร์ด จำกัด

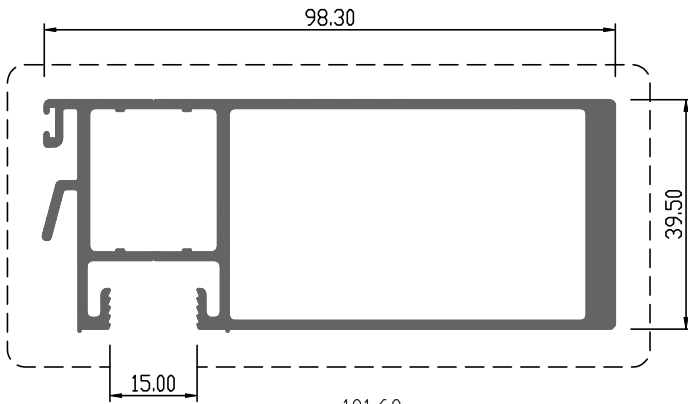

Description : Wide Pocket H/D Interlock เสาเกี่ยว-เพิ่มประสิทธิภาพสูง		
Die Number : B20032		
Rev.	Thickness (mm.)	Weight (kg./m.)
A	1.50	1.807

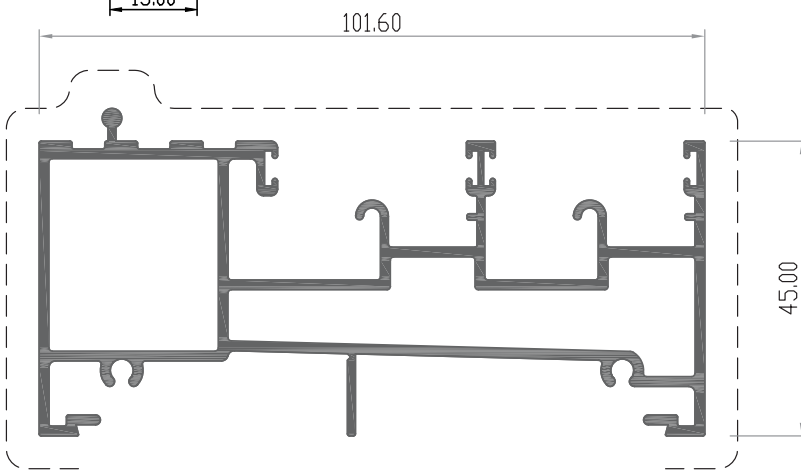

Description : Sill เฟรมล่างบานเลื่อน 45 มม.		
Die Number : B20033		
Rev.	Thickness (mm.)	Weight (kg./m.)
B	1.50	1.848

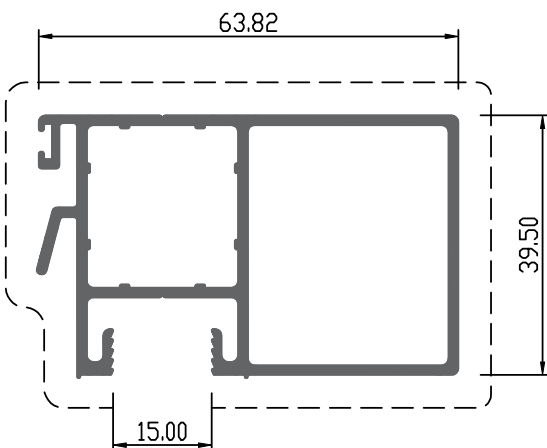

Description : Wide Pocket Interlock-LW เสาเกี่ยว-เพิ่มประสิทธิภาพ		
Die Number : B20036		
Rev.	Thickness (mm.)	Weight (kg./m.)
A	1.50	1.120

สิทธิในทรัพย์สินทางปัญญา

การประดิษฐ์ การออกแบบผลิตภัณฑ์ และรูปแบบของผลิตภัณฑ์นี้เป็นทรัพย์สิน และสิทธิอันมีค่าของ บริษัท ชิมเมอร์ เมทัล สเตนดาร์ด จำกัด ห้ามมิให้ทำการเปิดเผยแก่บุคคลที่สามหรือทำการผลิต ทำซ้ำ ถัดแปลง ไม่ว่าทั้งหมดหรือบางส่วน โดยปราศจากความยินยอมเป็นลายลักษณ์อักษรจาก บริษัท ชิมเมอร์ เมทัล สเตนดาร์ด จำกัด

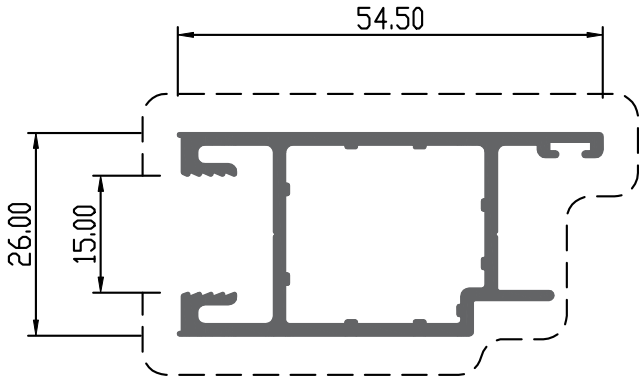

Description : Wide Pocket Bi-Part Sash Stile เสากลุญแจชนกลาง		
Die Number : B20037		
Rev.	Thickness (mm.)	Weight (kg./m.)
A	1.50	1.807

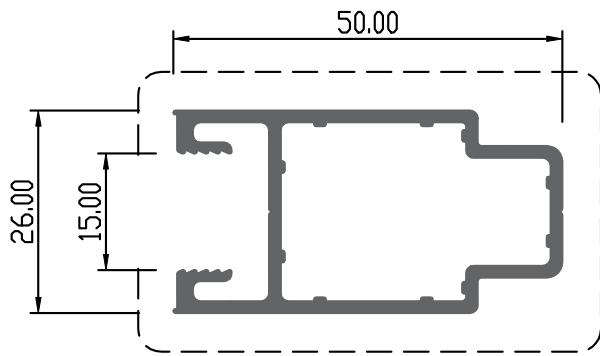

Description : Wide Pocket Fix-Slide-Fix Sash เสากลุญแจตัวผู้		
Die Number : B20038		
Rev.	Thickness (mm.)	Weight (kg./m.)
A	1.50	0.682

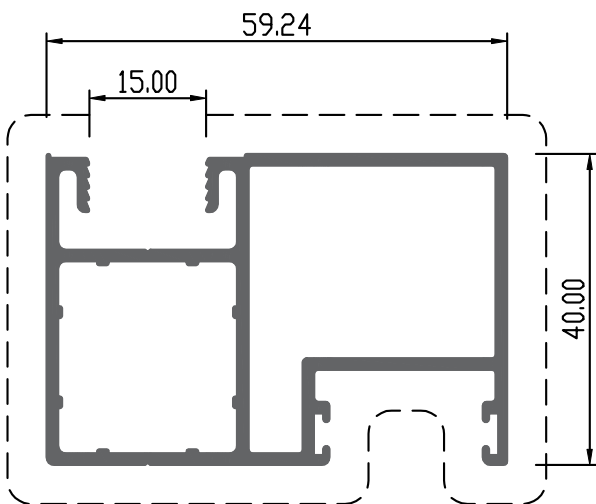

Description : Wide Pocket Fix-Slide-Fix Mullion เสาเกี่ยวบานเลื่อน 3 บาน		
Die Number : B20039		
Rev.	Thickness (mm.)	Weight (kg./m.)
A	1.50	1.098

สิทธิในทรัพย์สินทางปัญญา

การประดิษฐ์ การออกแบบผลิตภัณฑ์ และรูปแบบของผลิตภัณฑ์นี้เป็นทรัพย์สิน และสิทธิอันมีค่าของ บริษัท ชิมเมอร์ เพลตีสแตนดาร์ด จำกัด ห้ามมิให้ทำการเปิดเผยแก่บุคคลที่สามหรือทำการผลิต ทำซ้ำ ดัดแปลง ไม่ว่าทั้งหมดหรือบางส่วน โดยปราศจากความยินยอมเป็นลายลักษณ์อักษรจาก บริษัท ชิมเมอร์ เพลตีสแตนดาร์ด จำกัด

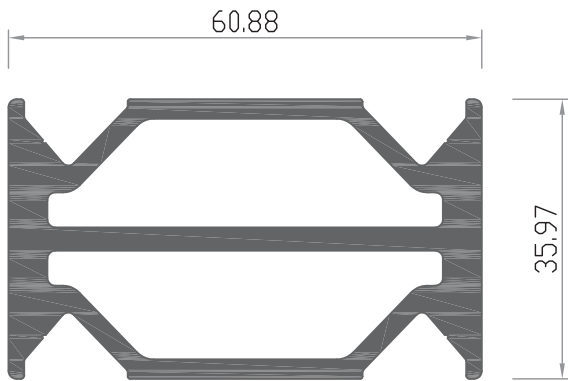

Description : Million Stiffener เสาเสริมความแข็งแรง		
Die Number : B20043		
Rev.	Thickness (mm.)	Weight (kg./m.)
A	2.50	2.117

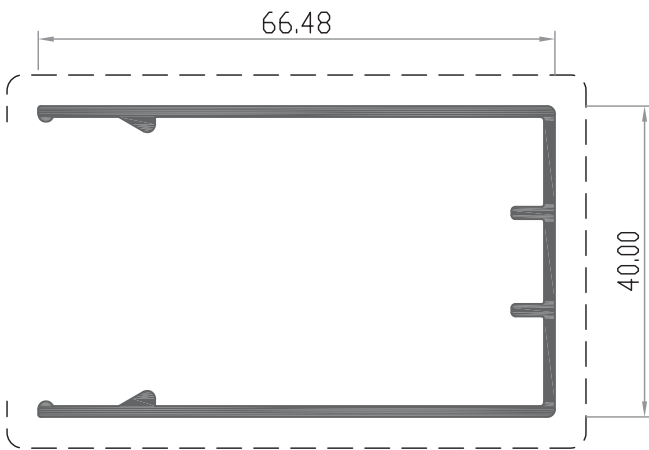

Description : Stiffener Cover ฝาครอบเสาเสริม		
Die Number : B20044		
Rev.	Thickness (mm.)	Weight (kg./m.)
A	1.40	0.716

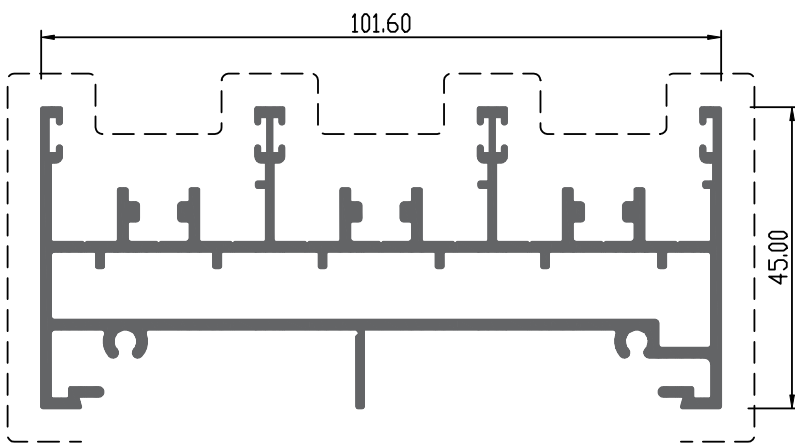

Description : Sill 3 Track เฟรมบานเลื่อน 3 ราง		
Die Number : B20041		
Rev.	Thickness (mm.)	Weight (kg./m.)
A	1.50	1.902

สิทธิในทรัพย์สินทางปัญญา

การประดิษฐ์ การออกแบบผลิตภัณฑ์ และรูปแบบของผลิตภัณฑ์ที่เป็นทรัพย์สิน และสิทธิอันมีค่าของ บริษัท ชิมเมอร์ เมทัล สแตนดาร์ด จำกัด ห้ามมิให้ทำการเปิดเผยแก่บุคคลที่สามหรือทำการผลิต ทำซ้ำ ดัดแปลง ไม่ว่าทั้งหมดหรือบางส่วน โดยปราศจากความยินยอมเป็นลายลักษณ์อักษรจาก บริษัท ชิมเมอร์ เมทัล สแตนดาร์ด จำกัด

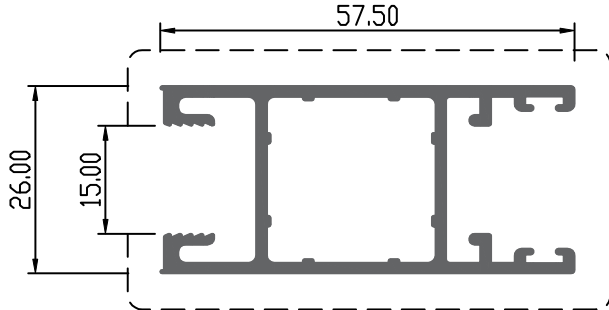

Description : Sash Multi-point Lock กรอบบาน-มัลติพอยต์ล็อก		
Die Number : B20045		
Rev.	Thickness (mm.)	Weight (kg./m.)
C	1.50	0.825

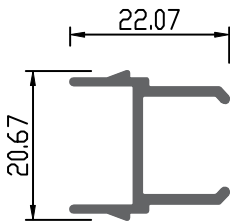

Description : Adaptor Multi-point Lock ตัวต่อ-มัลติพอยต์ล็อก		
Die Number : B20046		
Rev.	Thickness (mm.)	Weight (kg./m.)
A	1.20	0.204

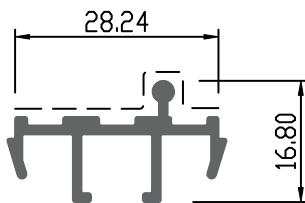

Description : Fly Screen Cover ตัวตบรางมุ้ง		
Die Number : B20048		
Rev.	Thickness (mm.)	Weight (kg./m.)
A	1.20	0.278

สิทธิในทรัพย์สินทางปัญญา

การประดิษฐ์ การออกแบบผลิตภัณฑ์ และรูปแบบของผลิตภัณฑ์นี้เป็นทรัพย์สิน และสิทธิอันมีค่าของ บริษัท ซิมเมอร์ เพลตีสแตนดาร์ด จำกัด ห้ามมิให้ทำการเปิดเผยแก่บุคคลที่สามหรือทำการผลิต ทำซ้ำ ดัดแปลง ไม่ว่าทั้งหมดหรือบางส่วน โดยปราศจากความยินยอมเป็นลายลักษณ์อักษรจาก บริษัท ซิมเมอร์ เพลตีสแตนดาร์ด จำกัด

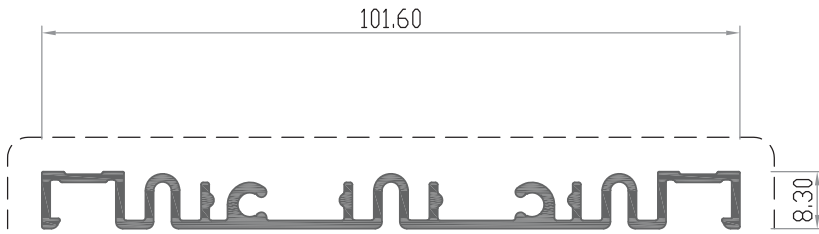

Description : 101.60 mm. Flush Sill Sump เฟรมบานเลื่อน 3 ราง-ภายใน		
Die Number : B20047		
Rev.	Thickness (mm.)	Weight (kg./m.)
A	1.20	0.721

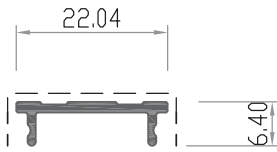

Description : Cover Flush Sill Sump ฝาปิดปิดรางภายใน		
Die Number : B20050		
Rev.	Thickness (mm.)	Weight (kg./m.)
A	1.00	0.114

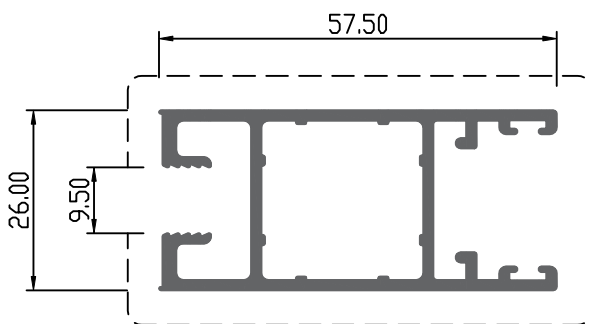

Description : Sash Multi-point lock กรอบบาน-มัลติพอยต์ล็อก ร่องปกติ		
Die Number : B20051		
Rev.	Thickness (mm.)	Weight (kg./m.)
B	1.50	0.855

สิทธิในทรัพย์สินทางปัญญา

การประดิษฐ์ การออกแบบผลิตภัณฑ์ และรูปแบบของผลิตภัณฑ์นี้เป็นทรัพย์สิน และสิทธิอันมีค่าของ บริษัท ชิมเมอร์ เมทัล สเตนดาร์ด จำกัด ห้ามมิให้ทำการเปิดเผยแก่บุคคลที่สามหรือทำการผลิต ทำซ้ำ ดัดแปลง ไม่ว่าทั้งหมดหรือบางส่วน โดยปราศจากความยินยอมเป็นลายลักษณ์อักษรจาก บริษัท ชิมเมอร์ เมทัล สเตนดาร์ด จำกัด

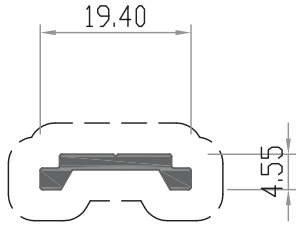

Description : Tranmission Rod ก้านต่อมัลติพอยท์ล็อก		
Die Number : B20052		
Rev.	Thickness (mm.)	Weight (kg./m.)
A	2.00	0.127

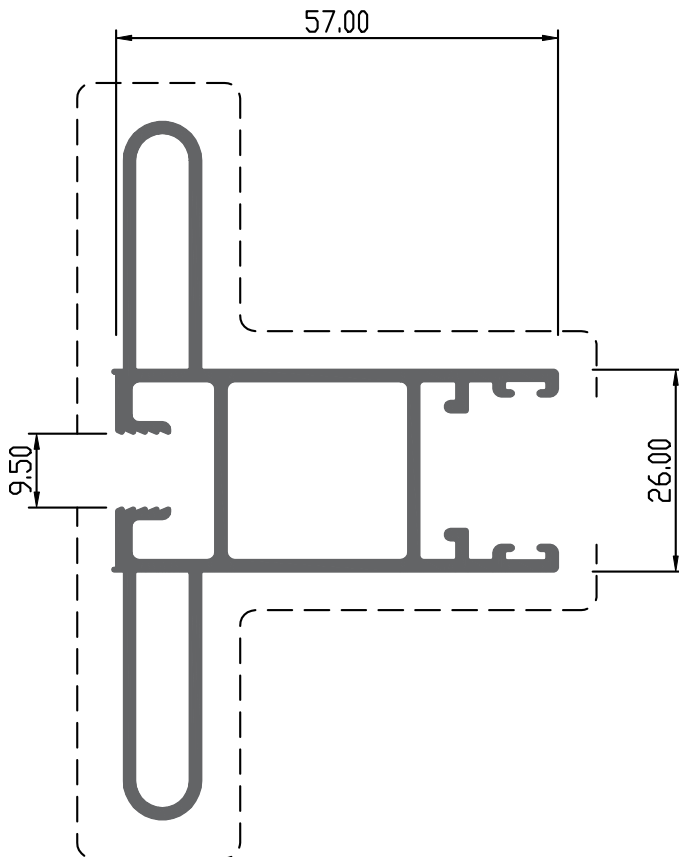

Description : Sash Multi-point lock Handle กรอบบานมัลติพอยท์ล็อกทรงปกติ มีมือจับ		
Die Number : B20053		
Rev.	Thickness (mm.)	Weight (kg./m.)
A	1.50	1.388

สิทธิในทรัพย์สินทางปัญญา

การประดิษฐ์ การออกแบบผลิตภัณฑ์ และรูปแบบของผลิตภัณฑ์นี้เป็นทรัพย์สิน และสิทธิอันมีค่าของ บริษัท ซิมเมอร์ เพลตัส สเตนดาร์ด จำกัด ห้ามมิให้ทำการเปิดเผยแก่บุคคลที่สามหรือทำการผลิต ทำซ้ำ ดัดแปลง ไม่ว่าทั้งหมดหรือบางส่วน โดยปราศจากความยินยอมเป็นลายลักษณ์อักษรจาก บริษัท ซิมเมอร์ เพลตัส สเตนดาร์ด จำกัด

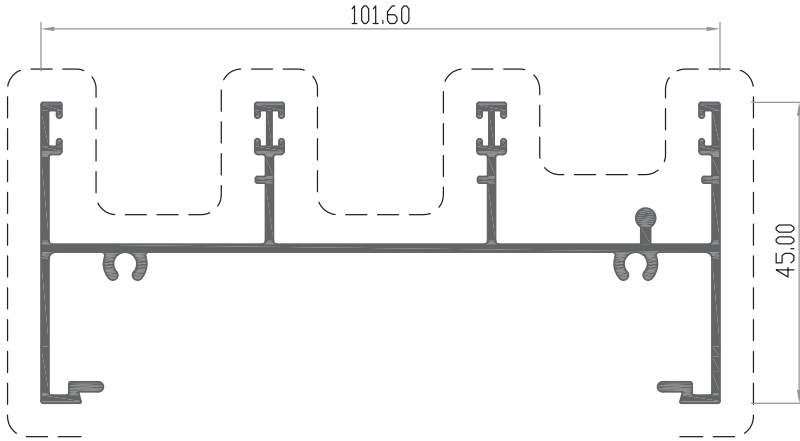

Description : 45 mm. Door Head เฟรมบานเลื่อน 45 มม.		
Die Number : B22001		
Rev.	Thickness (mm.)	Weight (kg./m.)
A	1.20	1.027
A	1.50	1.179
A	1.75	1.304
A	2.00	1.427

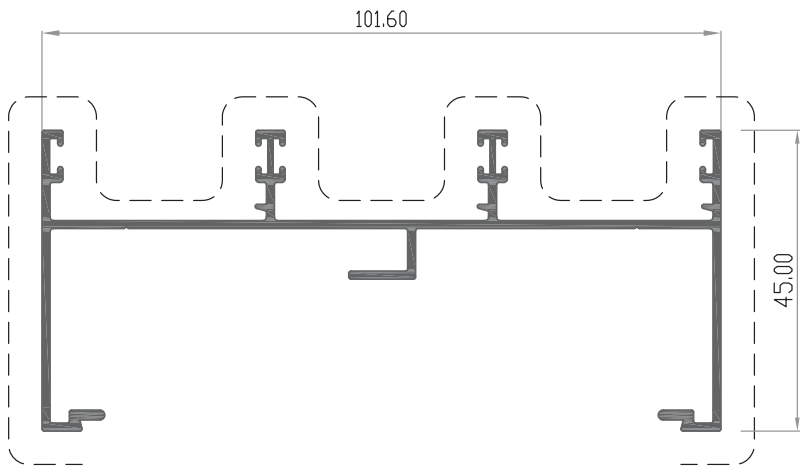

Description : 45 mm. Door Jamb เฟรมข้างเลื่อน 45 มม.		
Die Number : B22002		
Rev.	Thickness (mm.)	Weight (kg./m.)
A	1.20	0.925
A	1.50	1.080
A	1.75	1.206
A	2.00	1.329

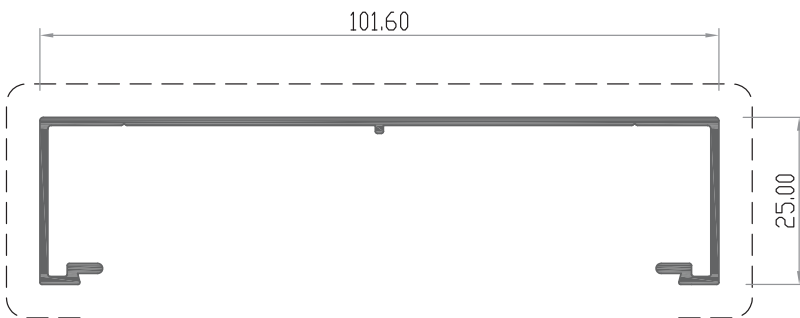

Description : 25 mm. Plant On Frame กลองเรีบบ 25 มม.		
Die Number : B22003		
Rev.	Thickness (mm.)	Weight (kg./m.)
A	1.20	0.563
A	1.75	0.783
A	2.00	0.881

สิทธิในทรัพย์สินทางปัญญา

การประดิษฐ์ การออกแบบผลิตภัณฑ์ และรูปแบบของผลิตภัณฑ์นี้เป็นทรัพย์สิน และสิทธิอันมีค่าของ บริษัท ชิมเมอร์ เมทัล สแตนดาร์ด จำกัด ห้ามมิให้ทำการเปิดเผยแก่บุคคลที่สามหรือทำการผลิต ทำซ้ำ ดัดแปลง ไม่ว่าทั้งหมดหรือบางส่วน โดยปราศจากความยินยอมเป็นลายลักษณ์อักษรจาก บริษัท ชิมเมอร์ เมทัล สแตนดาร์ด จำกัด

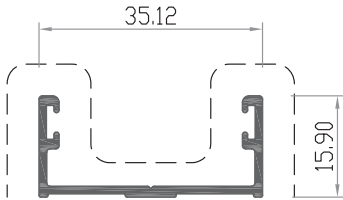

Description : Plant on Receiver ตัวรางข้างตบกลองเรียบ		
Die Number : B22004		
Rev.	Thickness (mm.)	Weight (kg./m.)
A	1.20	0.258

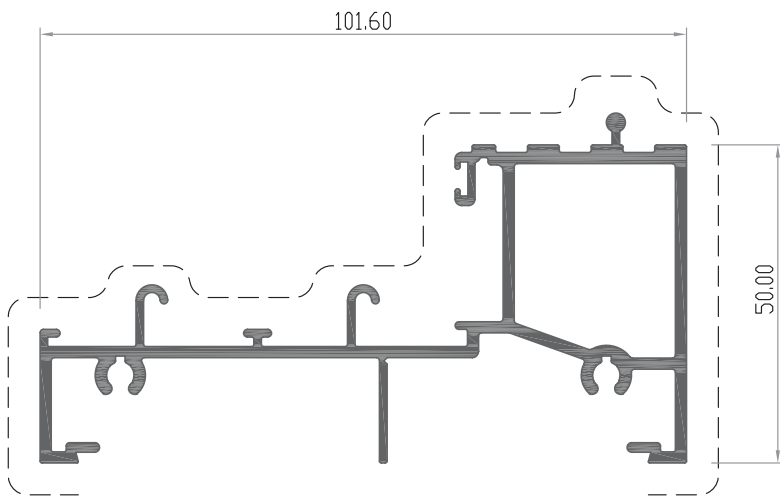

Description : Standard Sill เฟรมล่างบานเลื่อน		
Die Number : B23001		
Rev.	Thickness (mm.)	Weight (kg./m.)
A	1.75	1.581
A	2.00	1.601

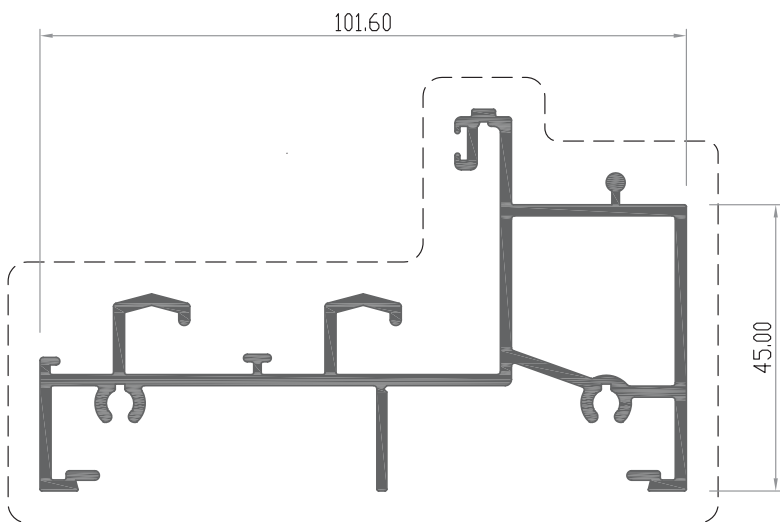

Description : H.P.Sill เฟรมล่างบานเลื่อน-กันน้ำพิเศษ		
Die Number : B23002		
Rev.	Thickness (mm.)	Weight (kg./m.)
A	1.75	1.710
A	2.00	1.882

สิทธิในทรัพย์สินทางปัญญา

การประดิษฐ์ การออกแบบผลิตภัณฑ์ และรูปแบบของผลิตภัณฑ์นี้เป็นทรัพย์สิน และสิทธิอันมีค่าของ บริษัท ชิมเมอร์ เพลตีสเตนดาร์ด จำกัด ห้ามมิให้ทำการเปิดเผยแก่บุคคลที่สามหรือทำการผลิต ทำซ้ำ ดัดแปลง ไม่ว่าทั้งหมดหรือบางส่วน โดยปราศจากความยินยอมเป็นลายลักษณ์อักษรจาก บริษัท ชิมเมอร์ เพลตีสเตนดาร์ด จำกัด

HOMELIFE
4000 SERIES (240 SERIES)
BI-FOLD DOOR

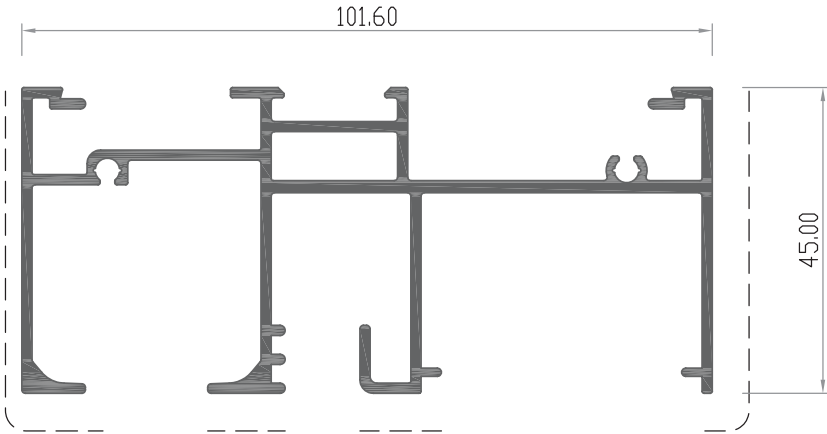

Description : Head New		
เฟรมบนบานเพิ่ม-รุ่นใหม่		
Die Number : B24020		
Rev.	Thickness (mm.)	Weight (kg./m.)
A	1.80	2.132

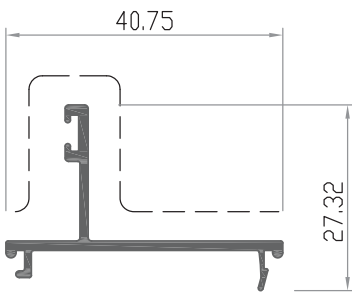

Description : Door Stop Head		
คิ้วเฟรมบน		
Die Number : B24002		
Rev.	Thickness (mm.)	Weight (kg./m.)
A	1.40	0.278

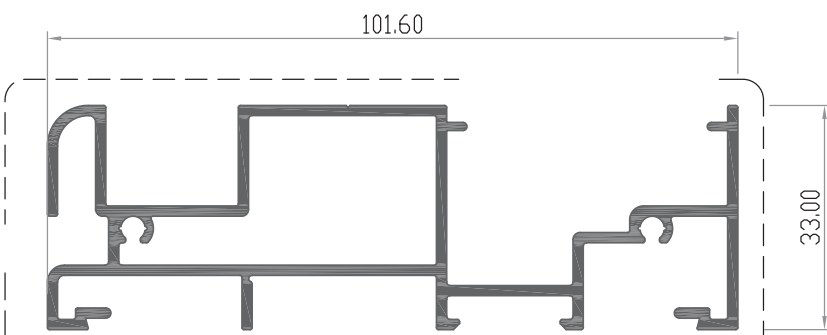

Description : Sill		
เฟรมล่างบานเพิ่ม		
Die Number : B24003		
Rev.	Thickness (mm.)	Weight (kg./m.)
A	1.50	1.377

สิทธิในทรัพย์สินทางปัญญา

การประดิษฐ์ การออกแบบผลิตภัณฑ์ และรูปแบบของผลิตภัณฑ์นี้เป็นทรัพย์สิน และสิทธิอันมีค่าของ บริษัท ชิมเมอร์ แพตัส สเตนดาร์ด จำกัด ห้ามมิให้ทำการเปิดเผยแก่บุคคลที่สามหรือทำการผลิต ทำซ้ำ ดัดแปลง ไม่ว่าทั้งหมดหรือบางส่วน โดยปราศจากความยินยอมเป็นลายลักษณ์อักษรจาก บริษัท ชิมเมอร์ แพตัส สเตนดาร์ด จำกัด

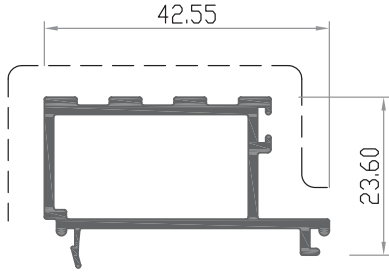

Description : Door Stop Sill ดบธรณี		
Die Number : B24004		
Rev.	Thickness (mm.)	Weight (kg./m.)
A	1.40	0.516

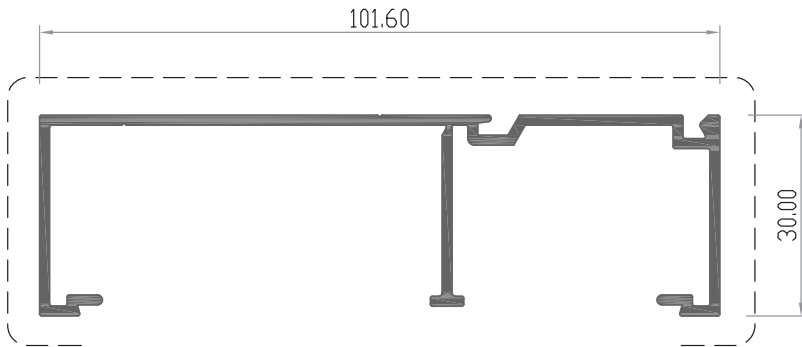

Description : Jamb เฟรมข้างบานเพิ่ม		
Die Number : B24005		
Rev.	Thickness (mm.)	Weight (kg./m.)
A	1.50	0.893

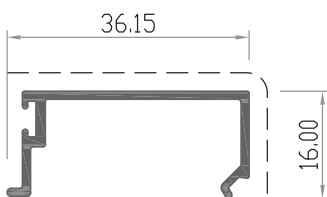

Description : Door stop Jamb คิ้วเฟรมข้างประตู		
Die Number : B24006		
Rev.	Thickness (mm.)	Weight (kg./m.)
A	1.20	0.235

สิทธิในทรัพย์สินทางปัญญา

การประดิษฐ์ การออกแบบผลิตภัณฑ์ และรูปแบบของผลิตภัณฑ์ที่เป็นทรัพย์สิน และสิทธิอื่นมีค่าของ บริษัท ชิมเมอร์ เมทัล สเตนดาร์ด จำกัด ห้ามมิให้ทำการเปิดเผยแก่บุคคลที่สามหรือทำการผลิต ทำซ้ำ ดัดแปลง ไม่ว่าทั้งหมดหรือบางส่วน โดยปราศจากความยินยอมเป็นลายลักษณ์อักษรจาก บริษัท ชิมเมอร์ เมทัล สเตนดาร์ด จำกัด

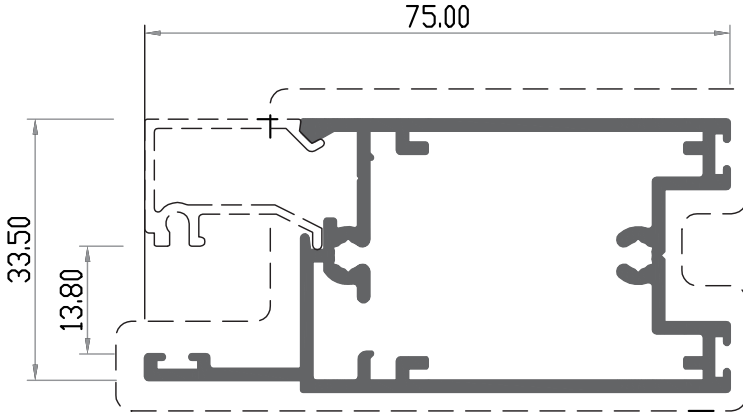

Description : Sash เสามานเฟี้ยม		
Die Number : B24007		
Rev.	Thickness (mm.)	Weight (kg./m.)
A	1.50	1.106

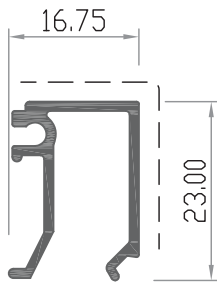

Description : Glazing Bead ค้ำวดบกระฉาก		
Die Number : B24008		
Rev.	Thickness (mm.)	Weight (kg./m.)
A	1.20	0.231

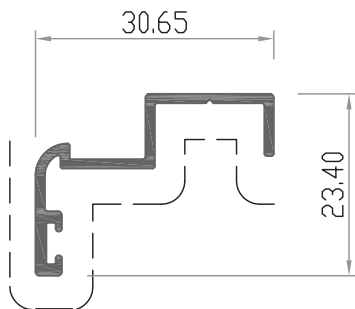

Description : Sash Shop บังใบเสาประตูบานเฟี้ยม		
Die Number : B24009		
Rev.	Thickness (mm.)	Weight (kg./m.)
A	1.20	0.226

สิทธิในทรัพย์สินทางปัญญา

การประดิษฐ์ การออกแบบผลิตภัณฑ์ และรูปแบบของผลิตภัณฑ์นี้เป็นทรัพย์สิน และสิทธิอันมีค่าของ บริษัท ชิมเมอร์ เพลตัส สเตนดาร์ด จำกัด ห้ามมิให้ทำการเปิดเผยแก่บุคคลที่สามหรือทำการผลิต ทำซ้ำ ดัดแปลง ไม่ว่าทั้งหมดหรือบางส่วน โดยปราศจากความยินยอมเป็นลายลักษณ์อักษรจาก บริษัท ชิมเมอร์ เพลตัส สเตนดาร์ด จำกัด

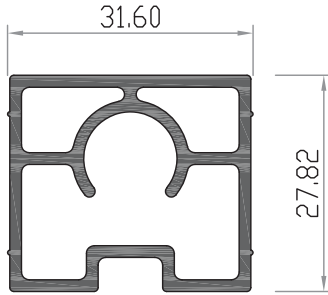

Description : Flush Bolt Receiver		
Die Number : B24010		
Rev.	Thickness (mm.)	Weight (kg./m.)
A	1.50	0.691

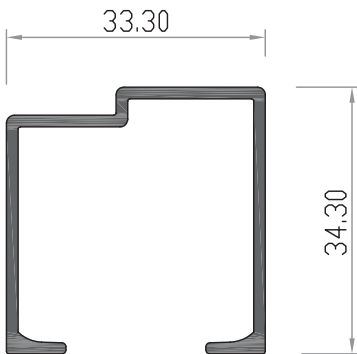

Description : 35 Series Track Insert		
Die Number : B24011		
Rev.	Thickness (mm.)	Weight (kg./m.)
A	1.50	0.455

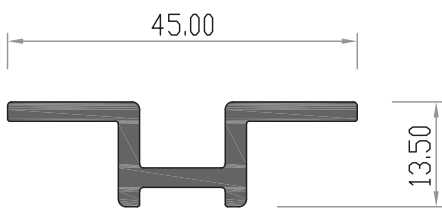

Description : Drilling Jig		
Die Number : B24012		
Rev.	Thickness (mm.)	Weight (kg./m.)
A	2.50	0.467

สิทธิในทรัพย์สินทางปัญญา

การประดิษฐ์ การออกแบบผลิตภัณฑ์ และรูปแบบของผลิตภัณฑ์นี้เป็นทรัพย์สิน และสิทธิอันมีค่าของ บริษัท ชิมเมอร์ เมทัล สเตนดาร์ด จำกัด ห้ามมิให้ทำการเปิดเผยแก่บุคคลที่สามหรือทำการผลิต ทำซ้ำ ดัดแปลง ไม่ว่าทั้งหมดหรือบางส่วน โดยปราศจากความยินยอมเป็นลายลักษณ์อักษรจาก บริษัท ชิมเมอร์ เมทัล สเตนดาร์ด จำกัด

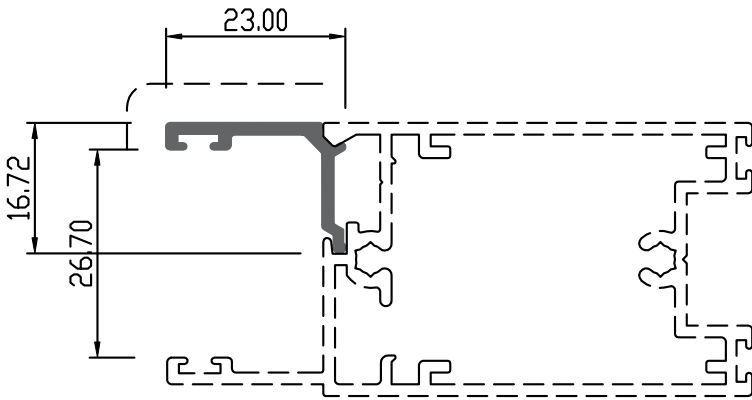

Description : Butterfly Glazing Bead		
คิ้วตบ		
Die Number : B24013		
Rev.	Thickness (mm.)	Weight (kg./m.)
B	1.50	0.170

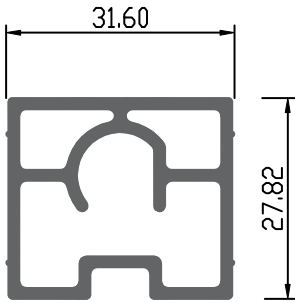

Description : Twin Bolt Reciver		
Die Number : B24015		
Rev.	Thickness (mm.)	Weight (kg./m.)
A	1.50	0.694

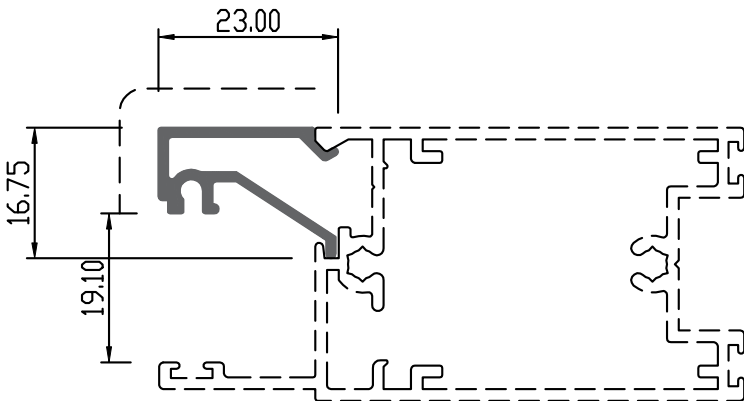

Description : Glazing Bead		
คิ้วตบ		
Die Number : B24016		
Rev.	Thickness (mm.)	Weight (kg./m.)
A	1.20	0.215

สิทธิในทรัพย์สินทางปัญญา

การประดิษฐ์ การออกแบบผลิตภัณฑ์ และรูปแบบของผลิตภัณฑ์นี้เป็นทรัพย์สิน และสิทธิอันมีค่าของ บริษัท ชิมเมอร์ เพลตีส สเตนดาร์ด จำกัด ห้ามมิให้ทำการเปิดเผยแก่บุคคลที่สามหรือทำการผลิต ทำซ้ำ ดัดแปลง ไม่ว่าทั้งหมดหรือบางส่วน โดยปราศจากความยินยอมเป็นลายลักษณ์อักษรจาก บริษัท ชิมเมอร์ เพลตีส สเตนดาร์ด จำกัด

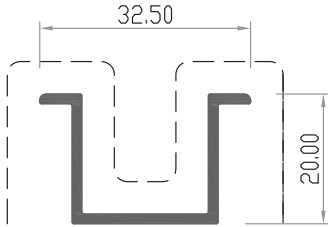

Description : Bifold Roller		
: รางยู-แบบใหม่		
Die Number : B24017		
Rev.	Thickness (mm.)	Weight (kg./m.)
B	1.50	0.281

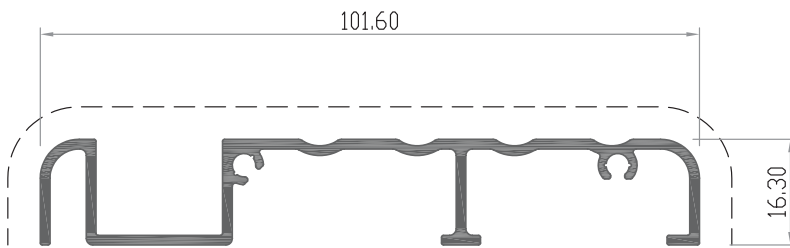

Description : Bifold Roller		
: รางบานเพ็ญภายในแบบไมเงาะพื้น		
Die Number : B24018		
Rev.	Thickness (mm.)	Weight (kg./m.)
A	1.50	0.788

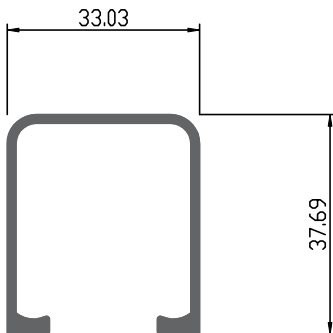

Description : Track Insert New		
Die Number : B24021		
Rev.	Thickness (mm.)	Weight (kg./m.)
A	1.50	0.503

สิทธิในทรัพย์สินทางปัญญา

การประดิษฐ์ การออกแบบผลิตภัณฑ์ และรูปแบบของผลิตภัณฑ์นี้เป็นทรัพย์สิน และสิทธิอันมีค่าของ บริษัท ชิมเมอร์ เมทัล สเตนดาร์ด จำกัด ห้ามมิให้ทำการเปิดเผยแก่บุคคลที่สามหรือทำการผลิต ทำซ้ำ ดัดแปลง ไม่ว่าทั้งหมดหรือบางส่วน โดยปราศจากความยินยอมเป็นลายลักษณ์อักษรจาก บริษัท ชิมเมอร์ เมทัล สเตนดาร์ด จำกัด

HOMELIFE

5000 SERIES (250 SERIES)

FRENCH DOOR

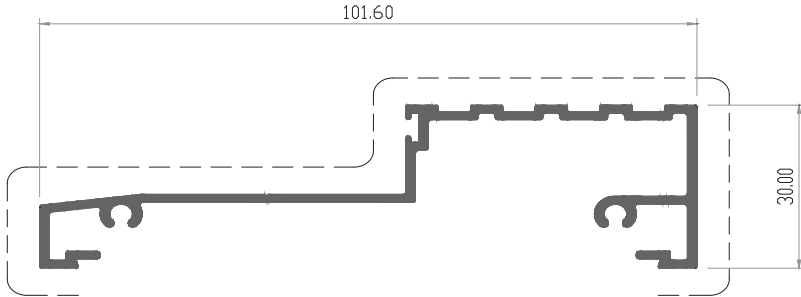

Description : French Door Sill เฟรมบน / เฟรมล่างประตู		
Die Number : B25001		
Rev.	Thickness (mm.)	Weight (kg./m.)
B	1.50	0.885

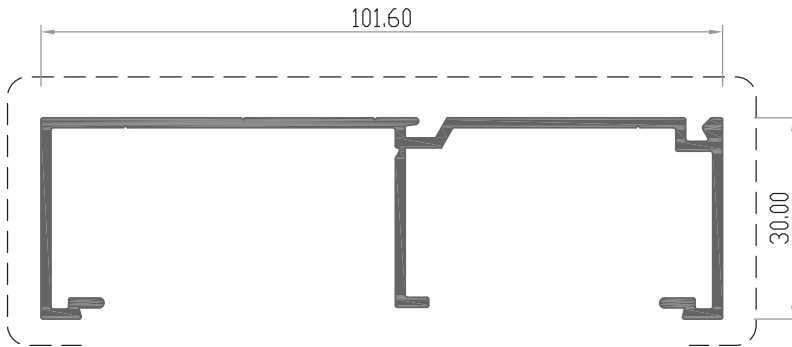

Description : French Door Jamb เฟรมข้าง		
Die Number : B25002		
Rev.	Thickness (mm.)	Weight (kg./m.)
B	1.50	0.880

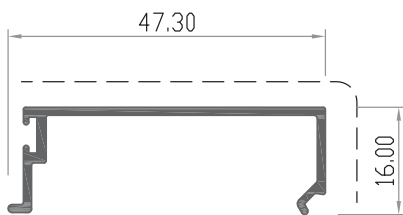

Description : French Door Stop คิ้วเฟรมข้างประตู		
Die Number : B25003		
Rev.	Thickness (mm.)	Weight (kg./m.)
A	1.20	0.271

สิทธิในทรัพย์สินทางปัญญา

การประดิษฐ์ การออกแบบผลิตภัณฑ์ และรูปแบบของผลิตภัณฑ์นี้เป็นทรัพย์สิน และสิทธิอันมีค่าของ บริษัท ชิมเมอร์ เมทัล สเตนดาร์ด จำกัด ห้ามมิให้ทำการเปิดเผยแก่บุคคลที่สามหรือทำการผลิต ทำซ้ำ ดัดแปลง ไม่ว่าทั้งหมดหรือบางส่วน โดยปราศจากความยินยอมเป็นลายลักษณ์อักษรจาก บริษัท ชิมเมอร์ เมทัล สเตนดาร์ด จำกัด

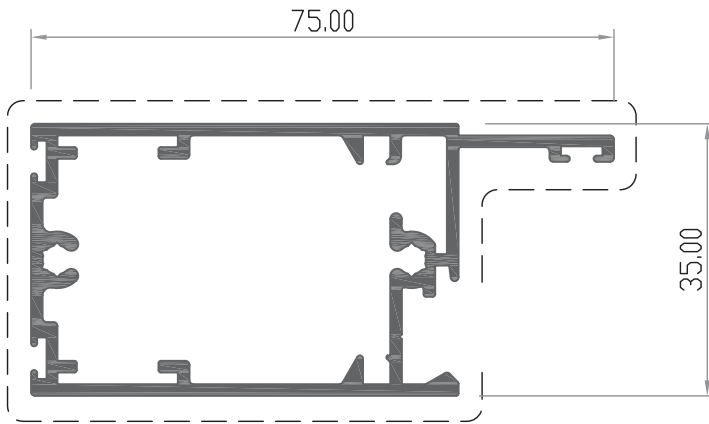

Description : Sash Stile เส้าประตู		
Die Number : B25004		
Rev.	Thickness (mm.)	Weight (kg./m.)
A	1.50	1.095

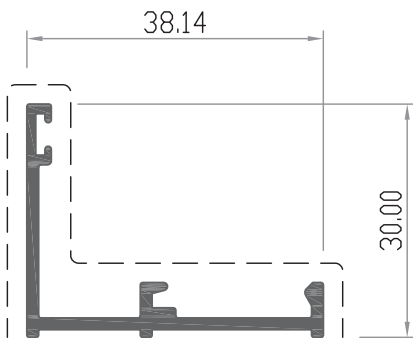

Description : Plant On Glazing Adaptor ค้ำเฟรมข้าง		
Die Number : B25005		
Rev.	Thickness (mm.)	Weight (kg./m.)
A	1.50	0.346

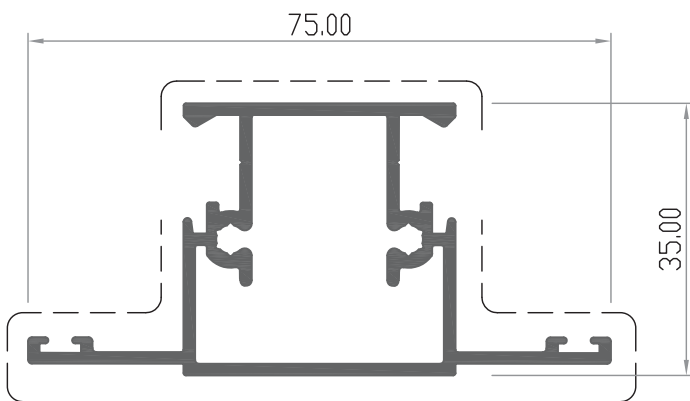

Description : Door Middle เส้าแบ่งบาน		
Die Number : B25006		
Rev.	Thickness (mm.)	Weight (kg./m.)
A	1.50	0.932

สิทธิในทรัพย์สินทางปัญญา

การประดิษฐ์ การออกแบบผลิตภัณฑ์ และรูปแบบของผลิตภัณฑ์นี้เป็นทรัพย์สิน และสิทธิอันมีค่าของ บริษัท ชิมเมอร์ เพลตัส สเตนดาร์ด จำกัด ห้ามมิให้ทำการเปิดเผยแก่บุคคลที่สามหรือทำการผลิต ทำซ้ำ ดัดแปลง ไม่ว่าทั้งหมดหรือบางส่วน โดยปราศจากความยินยอมเป็นลายลักษณ์อักษรจาก บริษัท ชิมเมอร์ เพลตัส สเตนดาร์ด จำกัด

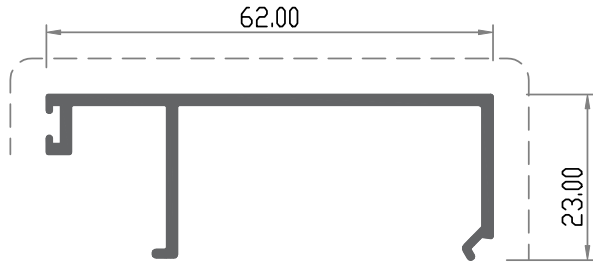

Description : Sash Stop		
คิ้วเฟรมข้าง-มัลติพอยต์ล็อก		
Die Number : B25008		
Rev.	Thickness (mm.)	Weight (kg./m.)
B	1.50	0.473

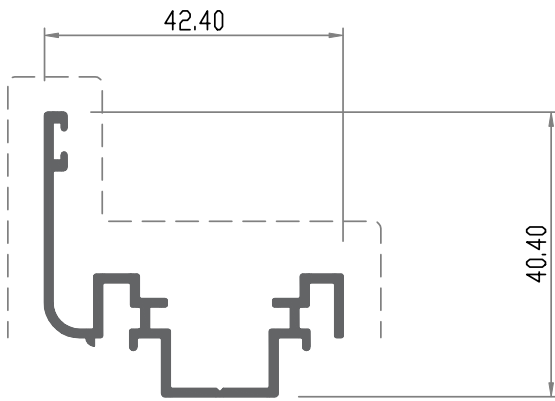

Description : Adaptor Multi-point Lock		
บังใบ-มัลติพอยต์ล็อก		
Die Number : B25009		
Rev.	Thickness (mm.)	Weight (kg./m.)
C	1.20	0.446

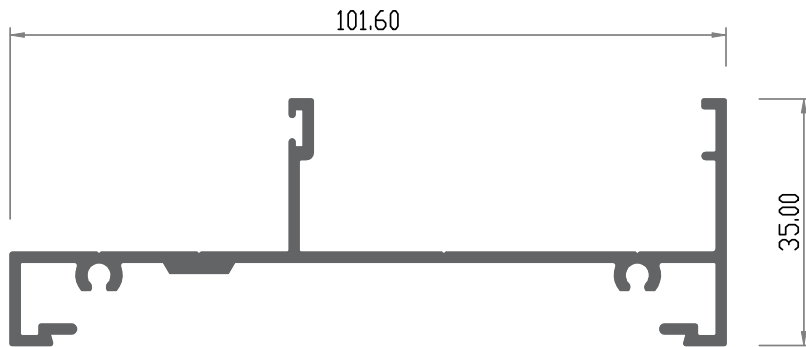

Description : French Door Sill Multi-point Lock		
เฟรมบน / เฟรมล่าง-มัลติพอยต์ล็อก		
Die Number : B25010		
Rev.	Thickness (mm.)	Weight (kg./m.)
A	1.40	0.863

สิทธิในทรัพย์สินทางปัญญา

การประดิษฐ์ การออกแบบผลิตภัณฑ์ และรูปแบบของผลิตภัณฑ์นี้เป็นทรัพย์สิน และสิทธิอันมีค่าของ บริษัท ชิมเมอร์ เมทัล สแตนดาร์ด จำกัด ห้ามมิให้ทำการเปิดเผยแก่บุคคลที่สามหรือทำการผลิต ทำซ้ำ ถัดแปลง ไม่ว่าทั้งหมดหรือบางส่วน โดยปราศจากความยินยอมเป็นลายลักษณ์อักษรจาก บริษัท ชิมเมอร์ เมทัล สแตนดาร์ด จำกัด

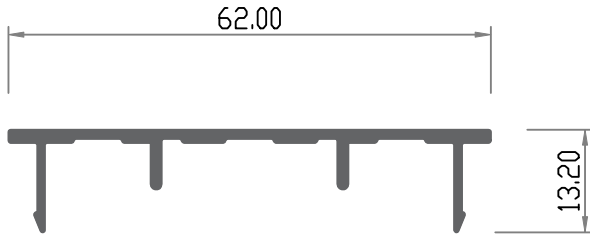

Description : Cover Frech Door Sill Multi-point Lock ฝาครอบเฟรมบน / เฟรมล่าง-มัลติพอยท์ล็อก		
Die Number : B25011		
Rev.	Thickness (mm.)	Weight (kg./m.)
A	1.20	0.360

สิทธิในทรัพย์สินทางปัญญา

การประดิษฐ์ การออกแบบผลิตภัณฑ์ และรูปแบบของผลิตภัณฑ์นี้เป็นทรัพย์สิน และสิทธิอันมีค่าของ บริษัท ซิมเมอร์ เมทัล สเตนดาร์ด จำกัด ห้ามมิให้ทำการเปิดเผยแก่บุคคลที่สามหรือทำการผลิต ทำซ้ำ ดัดแปลง ไม่ว่าทั้งหมดหรือบางส่วน โดยปราศจากความยินยอมเป็นลายลักษณ์อักษรจาก บริษัท ซิมเมอร์ เมทัล สเตนดาร์ด จำกัด

HOMELIFE
6000, 7000 SERIES (260 SERIES)
AWNING & CASEMENT

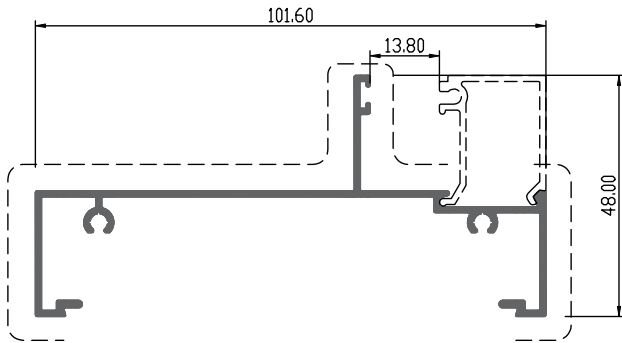

Description : 101.60 mm. Fix Frame		
กรอบเฟรม		
Die Number : B26001		
Rev.	Thickness (mm.)	Weight (kg./m.)
A	1.20	0.751
A	1.50	0.880
A	1.75	1.063
A	2.00	1.166

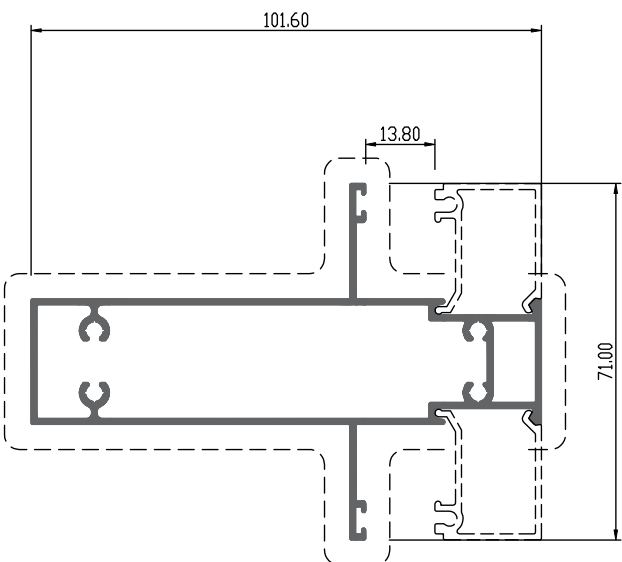

Description : 101.60 mm. Fix Transom		
เฟรมแนบบาน		
Die Number : B26002		
Rev.	Thickness (mm.)	Weight (kg./m.)
A	1.20	1.221
A	1.50	1.445
A	1.75	1.734
A	2.00	1.914

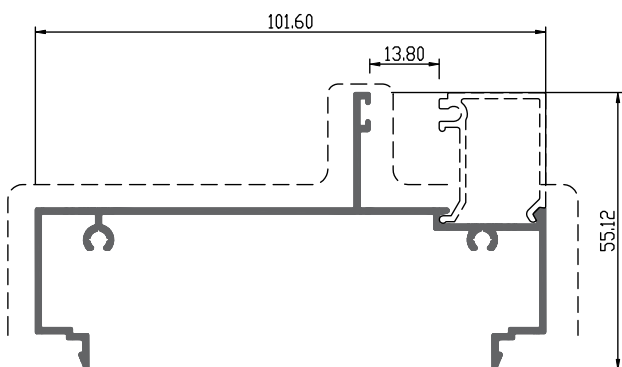

Description : 101.60 mm. Coupling Frame		
เฟรมตัวผู้		
Die Number : B26003		
Rev.	Thickness (mm.)	Weight (kg./m.)
A	1.20	0.788
A	1.50	0.925
A	1.75	1.116
A	2.00	1.226

สิทธิในทรัพย์สินทางปัญญา

การประดิษฐ์ การออกแบบผลิตภัณฑ์ และรูปแบบของผลิตภัณฑ์ที่เป็นทรัพย์สิน และสิทธิอันมีค่าของ บริษัท ชิมเมอร์ เพลตีสเตนดาร์ด จำกัด ห้ามมิให้ทำการเปิดเผยแก่บุคคลที่สามหรือทำการผลิต ทำซ้ำ ดัดแปลง ไม่ว่าทั้งหมดหรือบางส่วน โดยปราศจากความยินยอมเป็นลายลักษณ์อักษรจาก บริษัท ชิมเมอร์ เพลตีสเตนดาร์ด จำกัด

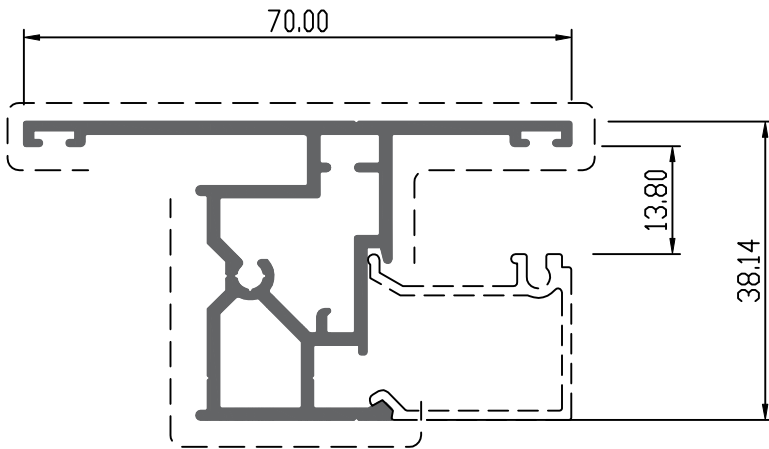

Description : Awning Sash กรอบบาน		
Die Number : B26004		
Rev.	Thickness (mm.)	Weight (kg./m.)
C	1.60	0.901
B	1.75	1.013
B	2.00	1.113

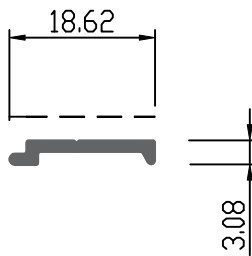

Description : Friction stay Packer ตัวรองบานพับ		
Die Number : B26005		
Rev.	Thickness (mm.)	Weight (kg./m.)
A	1.50	0.087

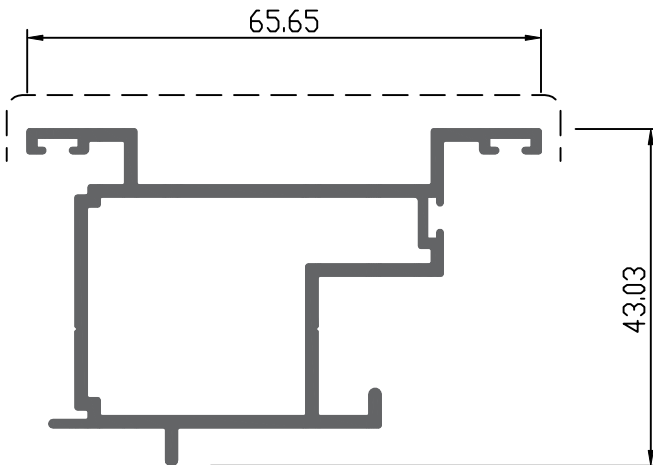

Description : Casement Connector เส้นแบ่งบานเปิดโถง		
Die Number : B26008		
Rev.	Thickness (mm.)	Weight (kg./m.)
B	1.50	0.873

สิทธิในทรัพย์สินทางปัญญา

การประดิษฐ์ การออกแบบผลิตภัณฑ์ และรูปแบบของผลิตภัณฑ์ที่เป็นทรัพย์สิน และสิทธิอื่นมีค่าของ บริษัท ชิมเมอร์ เมทัล สเตนดาร์ด จำกัด ห้ามมิให้ทำการเปิดเผยแก่บุคคลที่สามหรือทำการผลิต ทำซ้ำ ดัดแปลง ไม่ว่าทั้งหมดหรือบางส่วน โดยปราศจากความยินยอมเป็นลายลักษณ์อักษรจาก บริษัท ชิมเมอร์ เมทัล สเตนดาร์ด จำกัด

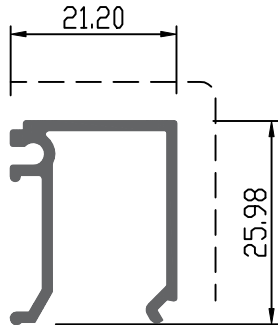

Description : Glazing Bead : คิ้วตบกระจก 5-6 มม.		
Die Number : B26007		
Rev.	Thickness (mm.)	Weight (kg./m.)
B	1.20	0.272

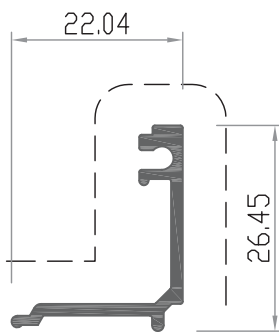

Description : Glazing Bead : คิ้วตบกระจก 18-22 มม.		
Die Number : B26009		
Rev.	Thickness (mm.)	Weight (kg./m.)
B	1.50	0.228

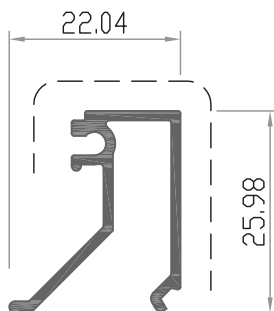

Description : Glazing Bead : คิ้วตบกระจก 8-14 มม.		
Die Number : B26010		
Rev.	Thickness (mm.)	Weight (kg./m.)
B	1.20	0.259

สิทธิในทรัพย์สินทางปัญญา

การประดิษฐ์ การออกแบบผลิตภัณฑ์ และรูปแบบของผลิตภัณฑ์นี้เป็นทรัพย์สิน และสิทธิอันมีค่าของ บริษัท ซิมเมอร์ เมทัล สเตนดาร์ด จำกัด ห้ามมิให้ทำการเปิดเผยแก่บุคคลที่สามหรือทำการผลิต ทำซ้ำ ดัดแปลง ไม่ว่าทั้งหมดหรือบางส่วน โดยปราศจากความยินยอมเป็นลายลักษณ์อักษรจาก บริษัท ซิมเมอร์ เมทัล สเตนดาร์ด จำกัด

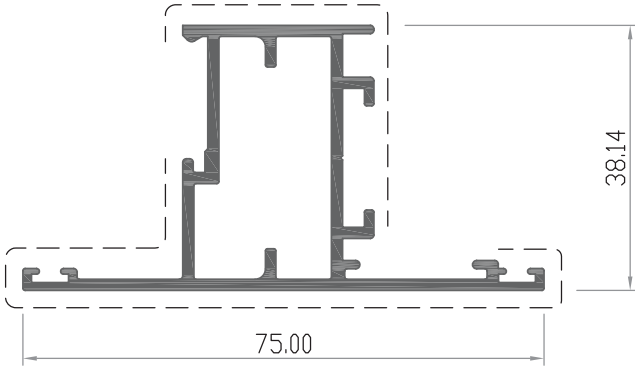

Description : Awning Sash Multi-point Lock กรอบบานกระทุ้ง-มัลติพอยต์ล็อก		
Die Number : B26011		
Rev.	Thickness (mm.)	Weight (kg./m.)
C	1.60	0.902

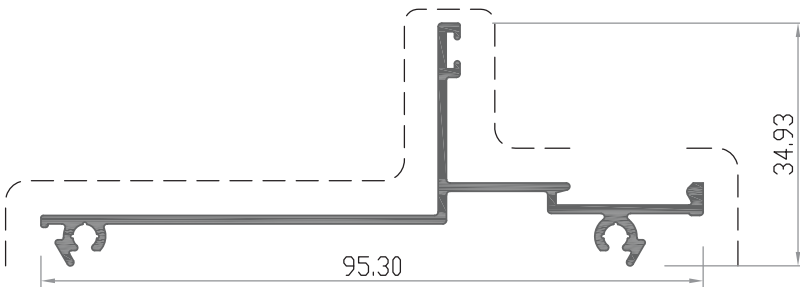

Description : Transom Adaptor ค้ำคานแบ่งบาน		
Die Number : B26013		
Rev.	Thickness (mm.)	Weight (kg./m.)
A	1.50	0.551

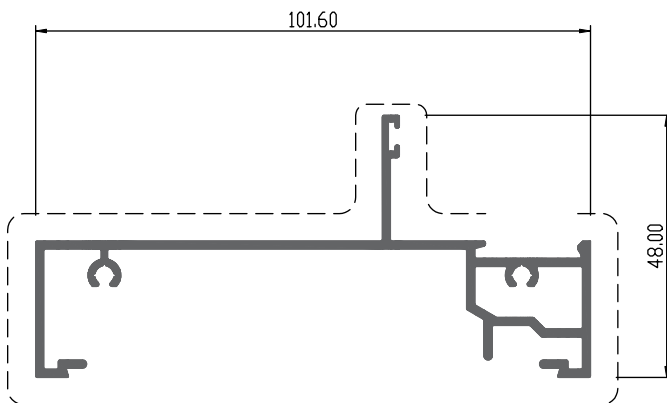

Description : Main Frame เฟรมหลักมีรูระบาย		
Die Number : B26014		
Rev.	Thickness (mm.)	Weight (kg./m.)
B	1.50	1.028

สิทธิในทรัพย์สินทางปัญญา

การประดิษฐ์ การออกแบบผลิตภัณฑ์ และรูปแบบของผลิตภัณฑ์นี้เป็นทรัพย์สิน และสิทธิอันมีค่าของ บริษัท ชิมเมอร์ เมทัล สเตนดาร์ด จำกัด ห้ามมิให้ทำการเปิดเผยแก่บุคคลที่สามหรือทำการผลิต ทำซ้ำ ดัดแปลง ไม่ว่าทั้งหมดหรือบางส่วน โดยปราศจากความยินยอมเป็นลายลักษณ์อักษรจาก บริษัท ชิมเมอร์ เมทัล สเตนดาร์ด จำกัด

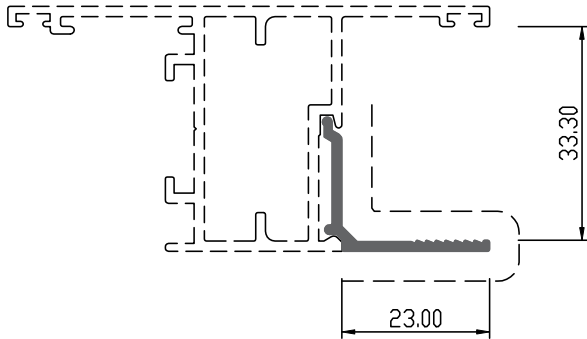

Description : Glazing Bead คิ้วตบกระจก		
Die Number : B26015		
Rev.	Thickness (mm.)	Weight (kg./m.)
A	1.50	0.182

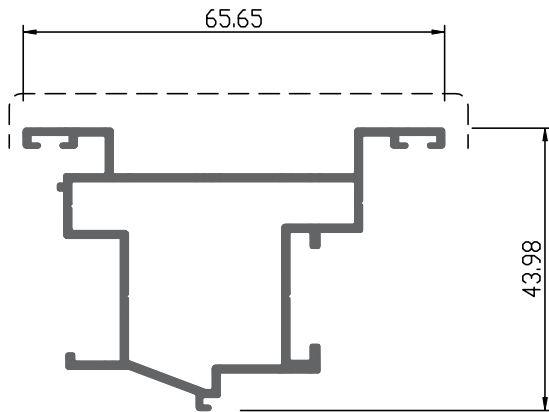

Description : Casement Connector เสานางบานเปิด-มัลติพอยท์ล็อก		
Die Number : B26016		
Rev.	Thickness (mm.)	Weight (kg./m.)
A	1.20	0.753

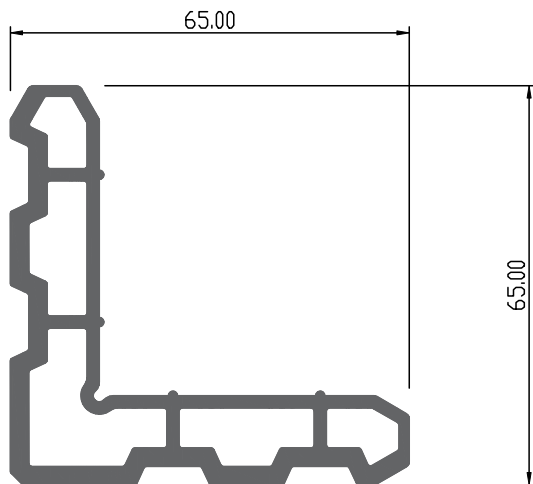

Description : Corner Stake Multi-point Lock ฉากบานกระทุ้ง-มัลติพอยท์ล็อก		
Die Number : B26017		
Rev.	Thickness (mm.)	Weight (kg./m.)
A	2.00	1.927

สิทธิในทรัพย์สินทางปัญญา

การประดิษฐ์ การออกแบบผลิตภัณฑ์ และรูปแบบของผลิตภัณฑ์นี้เป็นทรัพย์สิน และสิทธิอันมีค่าของ บริษัท ชิมเมอร์ แพตัส สเตนดาร์ด จำกัด ห้ามมิให้ทำการเปิดเผยแก่บุคคลที่สามหรือทำการผลิต ทำซ้ำ ดัดแปลง ไม่ว่าทั้งหมดหรือบางส่วน โดยปราศจากความยินยอมเป็นลายลักษณ์อักษรจาก บริษัท ชิมเมอร์ แพตัส สเตนดาร์ด จำกัด

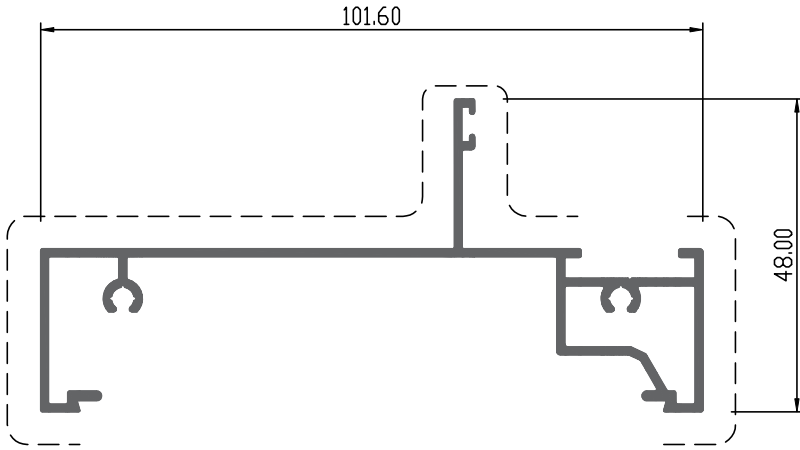

Description : Transom เฟรมร่องซี่กรูป		
Die Number : B26018		
Rev.	Thickness (mm.)	Weight (kg./m.)
A	1.20	0.859

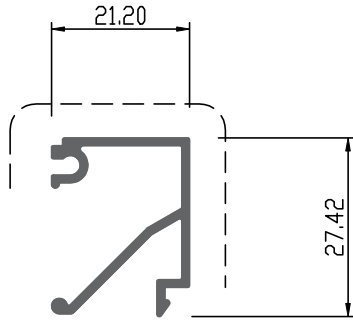

Description : Casement Connector ค้ำตบเฟรมซี่กรูป		
Die Number : B26019		
Rev.	Thickness (mm.)	Weight (kg./m.)
A	1.20	0.301

สิทธิในทรัพย์สินทางปัญญา

การประดิษฐ์ การออกแบบผลิตภัณฑ์ และรูปแบบของผลิตภัณฑ์นี้เป็นทรัพย์สิน และสิทธิอันมีค่าของ บริษัท ซิมเมอร์ เมทัล สเตนดาร์ด จำกัด ห้ามมิให้ทำการเปิดเผยแก่บุคคลที่สามหรือทำการผลิต ทำซ้ำ ดัดแปลง ไม่ว่าทั้งหมดหรือบางส่วน โดยปราศจากความยินยอมเป็นลายลักษณ์อักษรจาก บริษัท ซิมเมอร์ เมทัล สเตนดาร์ด จำกัด

HOMELIFE

268 SERIES

SLIDING DOOR

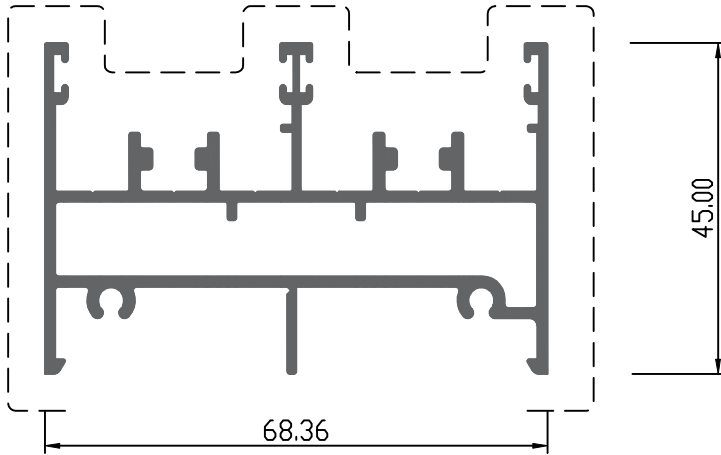

Description : 68.36 mm. Sill / Insert Track		
Die Number : B26801		
Rev.	Thickness (mm.)	Weight (kg./m.)
A	1.40	1.285

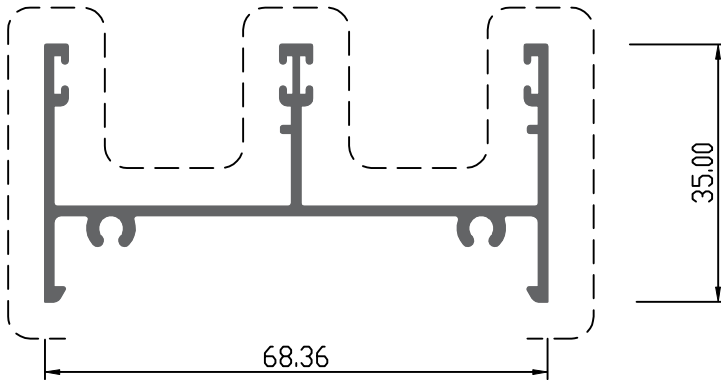

Description : 68.36 mm. Head Section		
Die Number : B26802		
Rev.	Thickness (mm.)	Weight (kg./m.)
A	1.20	1.675

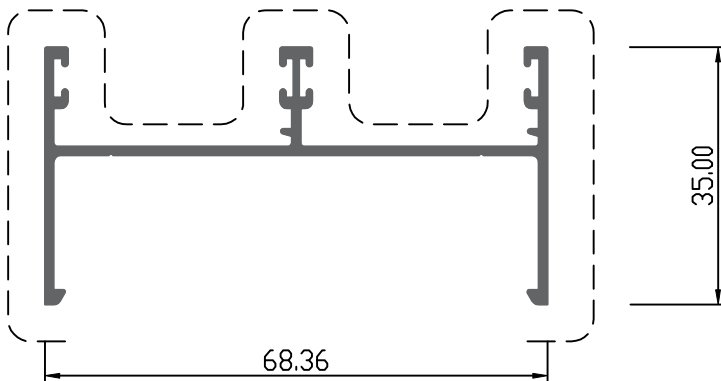

Description : 68.36 mm. Jamb Profile		
Die Number : B26803		
Rev.	Thickness (mm.)	Weight (kg./m.)
A	1.20	0.571

สิทธิในทรัพย์สินทางปัญญา

การประดิษฐ์ การออกแบบผลิตภัณฑ์ และรูปแบบของผลิตภัณฑ์นี้เป็นทรัพย์สิน และสิทธิอันมีค่าของ บริษัท ชิมเมอร์ เมทัล สเตนดาร์ด จำกัด ห้ามมิให้ทำการเปิดเผยแก่บุคคลที่สามหรือทำการผลิต ทำซ้ำ ดัดแปลง ไม่ว่าทั้งหมดหรือบางส่วน โดยปราศจากความยินยอมเป็นลายลักษณ์อักษรจาก บริษัท ชิมเมอร์ เมทัล สเตนดาร์ด จำกัด



Description : 68.36 mm. Flush Sill 2 Panel		
Die Number : B26804		
Rev.	Thickness (mm.)	Weight (kg./m.)
A	1.20	0.491

สิลในทรัพย์สินทางปัญญา

การประดิษฐ์ การออกแบบผลิตภัณฑ์ และรูปแบบของผลิตภัณฑ์นี้เป็นทรัพย์สิน และสิทธิอันมีค่าของ บริษัท ซิมเมอร์ เมทัล สเตนดาร์ด จำกัด ห้ามมิให้ทำการเปิดเผยแก่บุคคลที่สามหรือทำการผลิต ทำซ้ำ ดัดแปลง ไม่ว่าทั้งหมดหรือบางส่วน โดยปราศจากความยินยอมเป็นลายลักษณ์อักษรจาก บริษัท ซิมเมอร์ เมทัล สเตนดาร์ด จำกัด

INSECT SECURITY SCREEN

300 SERIES
FLY SCREEN

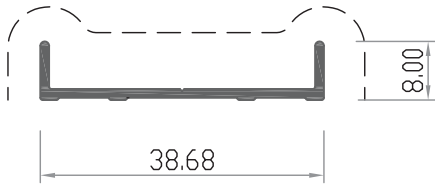

Description : Fly Door Jamb เฟรมข้างกรอบมุ้ง		
Die Number : B30001		
Rev.	Thickness (mm.)	Weight (kg./m.)
A	1.20	0.175

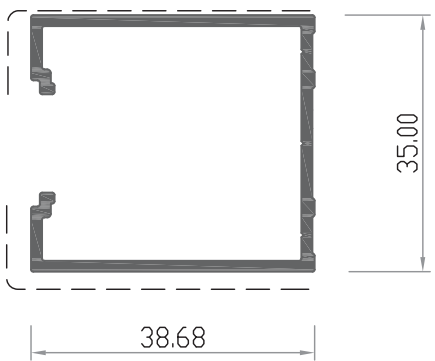

Description : Fly Door Outer Frame เฟรมนอกกรอบมุ้ง		
Die Number : B30002		
Rev.	Thickness (mm.)	Weight (kg./m.)
A	1.20	0.538

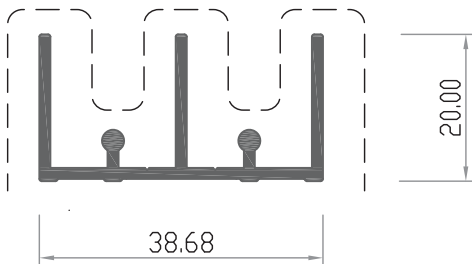

Description : Fly Door Head Guide ไกด์รางบนกรอบมุ้ง		
Die Number : B30003		
Rev.	Thickness (mm.)	Weight (kg./m.)
A	1.20	0.443

สิทธิในทรัพย์สินทางปัญญา

การประดิษฐ์ การออกแบบผลิตภัณฑ์ และรูปแบบของผลิตภัณฑ์นี้เป็นทรัพย์สิน และสิทธิอันมีค่าของ บริษัท ชิมเมอร์ เพลตีส สเตนดาร์ด จำกัด ห้ามมิให้ทำการเปิดเผยแก่บุคคลที่สามหรือทำการผลิต ทำซ้ำ ดัดแปลง ไม่ว่าทั้งหมดหรือบางส่วน โดยปราศจากความยินยอมเป็นลายลักษณ์อักษรจาก บริษัท ชิมเมอร์ เพลตีส สเตนดาร์ด จำกัด

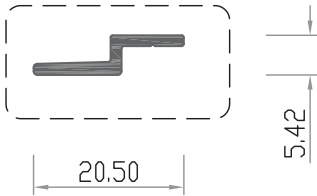

Description : Fly Door Inerlock ตัวเกี่ยวล๊อค		
Die Number : B30005		
Rev.	Thickness (mm.)	Weight (kg./m.)
A	1.20	0.103

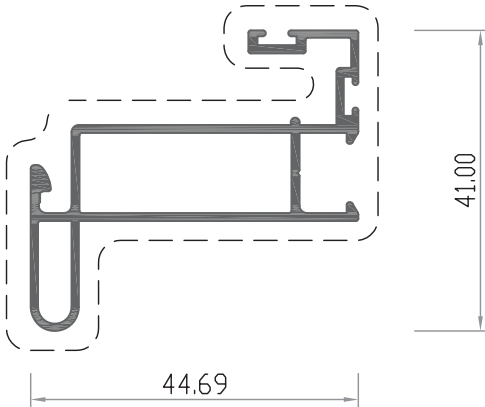

Description : Fly Screen กรอบมุ้ง		
Die Number : B30006		
Rev.	Thickness (mm.)	Weight (kg./m.)
A	1.20	0.558

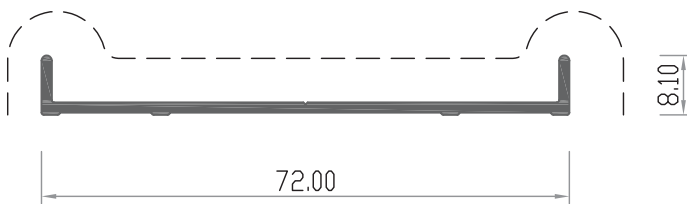

Description : Fly Screen Receiver		
Die Number : B30009		
Rev.	Thickness (mm.)	Weight (kg./m.)
A	1.40	0.328

สิทธิในทรัพย์สินทางปัญญา

การประดิษฐ์ การออกแบบผลิตภัณฑ์ และรูปแบบของผลิตภัณฑ์นี้เป็นทรัพย์สิน และสิทธิอันมีค่าของ บริษัท ชิมเมอร์ เมทัล สเตนดาร์ด จำกัด ห้ามมิให้ทำการเปิดเผยแก่บุคคลที่สามหรือทำการผลิต ทำซ้ำ ดัดแปลง ไม่ว่าทั้งหมดหรือบางส่วน โดยปราศจากความยินยอมเป็นลายลักษณ์อักษรจาก บริษัท ชิมเมอร์ เมทัล สเตนดาร์ด จำกัด

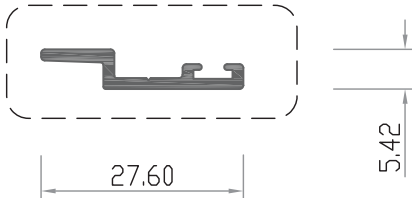

Description : Screen Interlock		
Die Number : B30012		
Rev.	Thickness (mm.)	Weight (kg./m.)
B	1.50	0.149

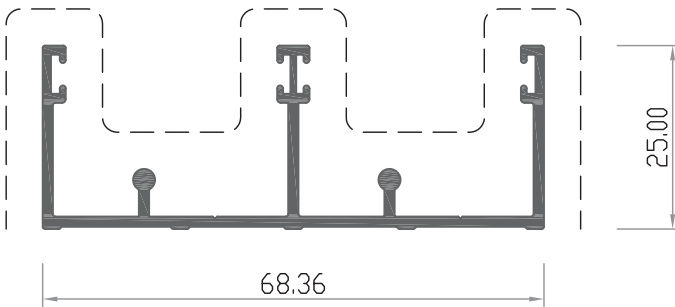

Description : Double Screen Head		
Die Number : B30014		
Rev.	Thickness (mm.)	Weight (kg./m.)
B	1.40	0.644



Description : Double Screen Build Out		
Die Number : B30015		
Rev.	Thickness (mm.)	Weight (kg./m.)
A	1.40	0.721

สิทธิในทรัพย์สินทางปัญญา

การประดิษฐ์ การออกแบบผลิตภัณฑ์ และรูปแบบของผลิตภัณฑ์นี้เป็นทรัพย์สิน และสิทธิอันมีค่าของ บริษัท ชิมเมอร์ เมทัล สเตนดาร์ด จำกัด ห้ามมิให้ทำการเปิดเผยแก่บุคคลที่สามหรือทำการผลิต ทำซ้ำ ดัดแปลง ไม่ว่าทั้งหมดหรือบางส่วน โดยปราศจากความยินยอมเป็นลายลักษณ์อักษรจาก บริษัท ชิมเมอร์ เมทัล สเตนดาร์ด จำกัด

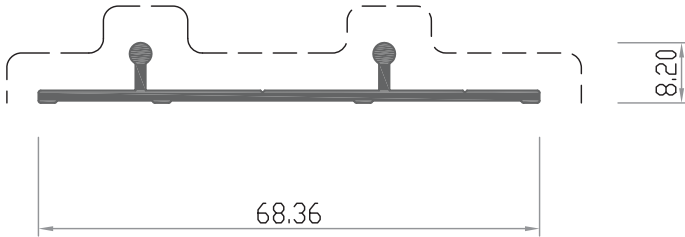

Description :		
Die Number : B30016		
Rev.	Thickness (mm.)	Weight (kg./m.)
A	1.40	0.332

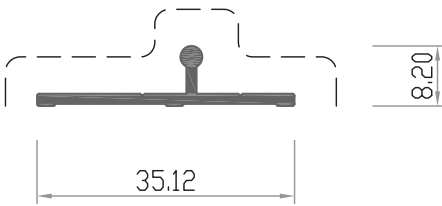

Description :		
Die Number : B30017		
Rev.	Thickness (mm.)	Weight (kg./m.)
A	1.40	0.171

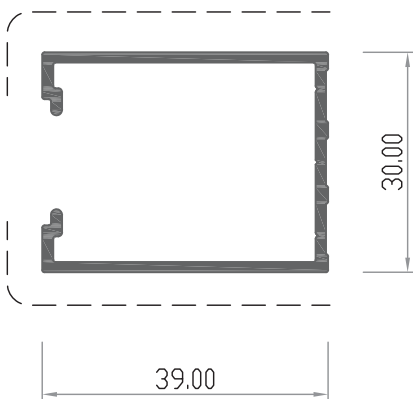

Description :		
Die Number : B30018		
Rev.	Thickness (mm.)	Weight (kg./m.)
A	1.40	0.471

สิทธิในทรัพย์สินทางปัญญา

การประดิษฐ์ การออกแบบผลิตภัณฑ์ และรูปแบบของผลิตภัณฑ์ที่เป็นทรัพย์สิน และสิทธิอื่นมีค่าของ บริษัท ชิมเมอร์ เมทัล สเตนดาร์ด จำกัด ห้ามมิให้ทำการเปิดเผยแก่บุคคลที่สามหรือทำการผลิต ทำซ้ำ ดัดแปลง ไม่ว่าทั้งหมดหรือบางส่วน โดยปราศจากความยินยอมเป็นลายลักษณ์อักษรจาก บริษัท ชิมเมอร์ เมทัล สเตนดาร์ด จำกัด

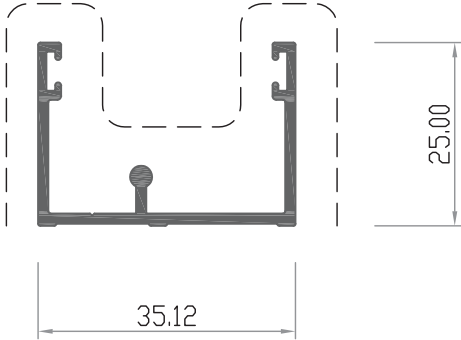

Description : Fly Door Inerlock ตัวเกี่ยวล๊อค		
Die Number : B30005		
Rev.	Thickness (mm.)	Weight (kg./m.)
A	1.20	0.103

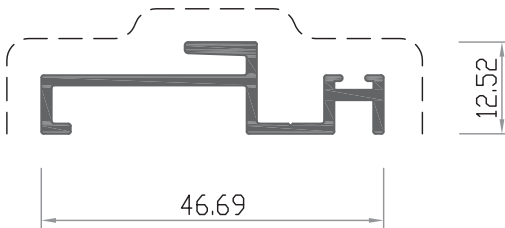

Description : Fly Screen กรอบมุ้ง		
Die Number : B30006		
Rev.	Thickness (mm.)	Weight (kg./m.)
A	1.20	0.558

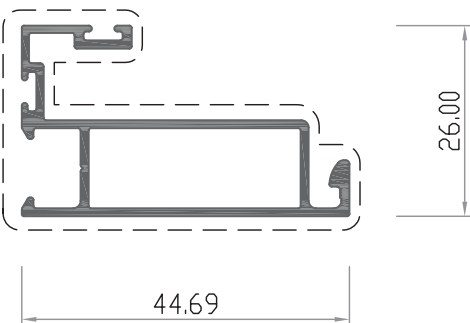

Description : Fly Screen Receiver		
Die Number : B30009		
Rev.	Thickness (mm.)	Weight (kg./m.)
A	1.40	0.328

สิทธิในทรัพย์สินทางปัญญา

การประดิษฐ์ การออกแบบผลิตภัณฑ์ และรูปแบบของผลิตภัณฑ์นี้เป็นทรัพย์สิน และสิทธิอันมีค่าของ บริษัท ชิมเมอร์ เพลตีสแตนดาร์ด จำกัด ห้ามมิให้ทำการเปิดเผยแก่บุคคลที่สามหรือทำการผลิต ทำซ้ำ ดัดแปลง ไม่ว่าทั้งหมดหรือบางส่วน โดยปราศจากความยินยอมเป็นลายลักษณ์อักษรจาก บริษัท ชิมเมอร์ เพลตีสแตนดาร์ด จำกัด

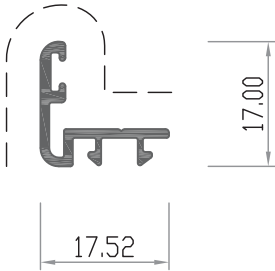

Description : Fly Screen Cover		
Die Number : B30024		
Rev.	Thickness (mm.)	Weight (kg./m.)
A	1.20	0.161

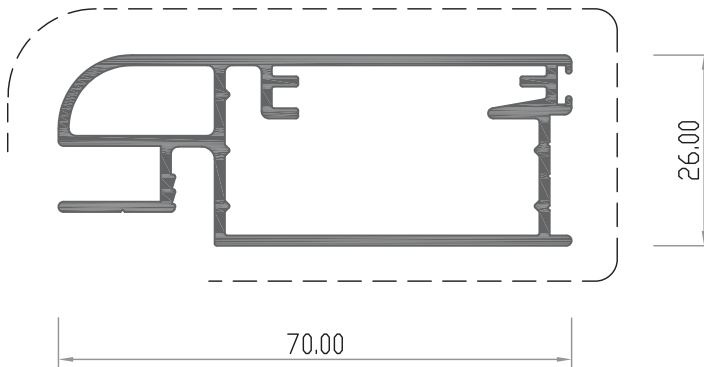

Description : Screen Sash กรอบมุ้งใส่แผ่นเหล็ก		
Die Number : B31001		
Rev.	Thickness (mm.)	Weight (kg./m.)
A	1.40	0.954

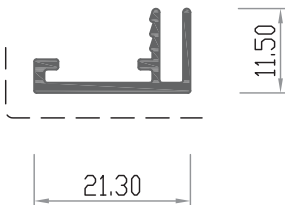

Description : Screen Fixing Cover ตัวปิดกรอบมุ้ง B31001		
Die Number : B31002		
Rev.	Thickness (mm.)	Weight (kg./m.)
A	1.40	0.163

สิทธิในทรัพย์สินทางปัญญา

การประดิษฐ์ การออกแบบผลิตภัณฑ์ และรูปแบบของผลิตภัณฑ์นี้เป็นทรัพย์สิน และสิทธิอันมีค่าของ บริษัท ชิมเมอร์ เมทัล สเตนดาร์ด จำกัด ห้ามมิให้ทำการเปิดเผยแก่บุคคลที่สามหรือทำการผลิต ทำซ้ำ ดัดแปลง ไม่ว่าทั้งหมดหรือบางส่วน โดยปราศจากความยินยอมเป็นลายลักษณ์อักษรจาก บริษัท ชิมเมอร์ เมทัล สเตนดาร์ด จำกัด

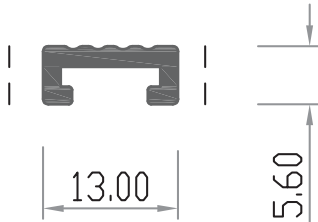

Description : Wedge-Perforated AL สั้มอัดแผ่นเหล็ก		
Die Number : B31003		
Rev.	Thickness (mm.)	Weight (kg./m.)
A	1.70	0.110

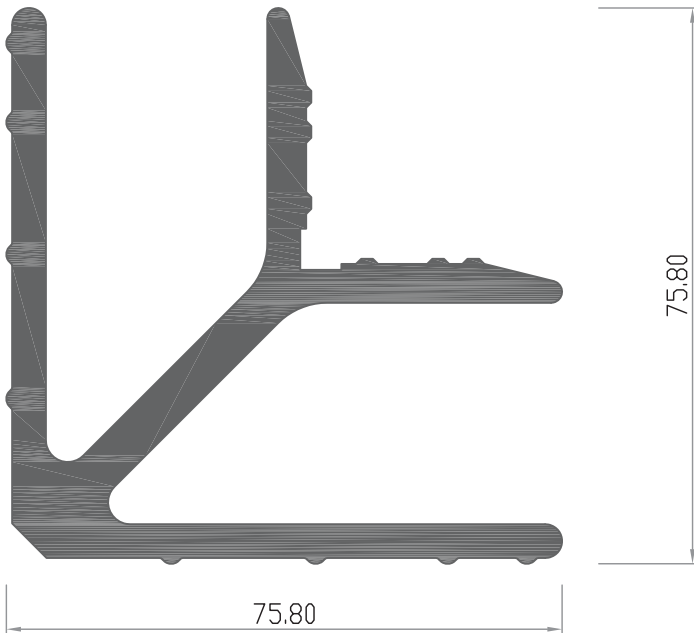

Description : Corner Stake จากเข้ามุมกรอบมุ้ง B31001		
Die Number : B31004		
Rev.	Thickness (mm.)	Weight (kg./m.)
A	5.00	3.572





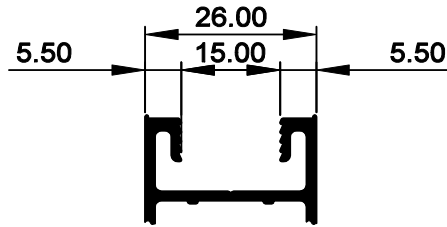

สิทธิในทรัพย์สินทางปัญญา

การประดิษฐ์ การออกแบบผลิตภัณฑ์ และรูปแบบของผลิตภัณฑ์นี้เป็นทรัพย์สิน และสิทธิอันมีค่าของ บริษัท ชิมเมอร์ แพตัส สเตนดาร์ด จำกัด ห้ามมิให้ทำการเปิดเผยแก่บุคคลที่สามหรือทำการผลิต ทำซ้ำ ดัดแปลง ไม่ว่าทั้งหมดหรือบางส่วน โดยปราศจากความยินยอมเป็นลายลักษณ์อักษรจาก บริษัท ชิมเมอร์ แพตัส สเตนดาร์ด จำกัด

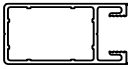
GLAZING DETAILS

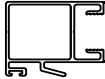

กรอบบานเลื่อนสแตนดาร์ด
สำหรับกระจก 8.00 มิล , 10.00 มิล , 12.00 มิล

รายการแม่พิมพ์กรอบบานสแตนดาร์ด สำหรับกระจก 8.00 มิล , 10.00 มิล , 12.00 มิล			Parts List Gasket	
Die Number	Image	Description	Image	Description
B20029		Sash Stile-LW เสากลุ่ญแจ		8.00 mm. Gasket Channel ยางหุ้มกระจก 8.00 มิล
B20030		Inter Lock-LW เสาเกี่ยว		10.00 mm. Gasket Channel ยางหุ้มกระจก 10.00 มิล
B20031		Head Bottom Rail-LW (T) (B) ขวางบน-ล่างบานเลื่อน		12.00 mm. Gasket Channel ยางหุ้มกระจก 12.00 มิล

สิทธิในทรัพย์สินทางปัญญา

การประดิษฐ์ การออกแบบผลิตภัณฑ์ และรูปแบบของผลิตภัณฑ์นี้เป็นทรัพย์สิน และสิทธิอันมีค่าของ บริษัท ชิมเมอร์ แพตส์ สแตนดาร์ด จำกัด ห้ามมิให้ทำการเปิดเผยแก่บุคคลที่สามหรือทำการผลิต ทำซ้ำ ดัดแปลง ไม่ว่าทั้งหมดหรือบางส่วน โดยปราศจากความยินยอมเป็นลายลักษณ์อักษรจาก บริษัท ชิมเมอร์ แพตส์ สแตนดาร์ด จำกัด

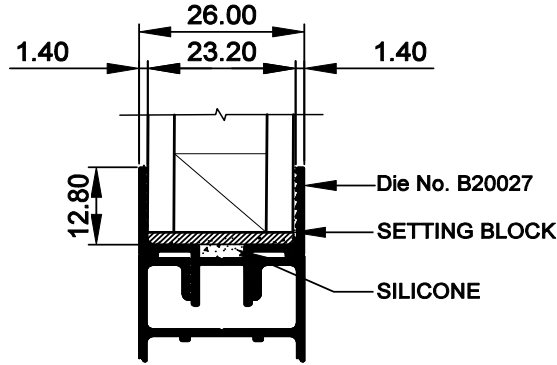

กรอบบานเลื่อนสแตนดาร์ด

สำหรับกระจก 5.00 มิล , 6.00 มิล , 12.00 มิล , 14.00 มิล , 16.00 มิล , 18.00 มิล , 20.00 มิล , 22.00 มิล

รายการแม่พิมพ์กรอบบานสแตนดาร์ด สำหรับกระจก 5.00 มิล , 6.00 มิล , 12.00 มิล , 14.00 มิล , 16.00 มิล , 18.00 มิล , 20.00 มิล , 22.00 มิล			Parts List Gasket	
Die Number	Image	Description	Image	Description
B20005		Head Rail-LW (T) ขวางบนบานเลื่อน		5.00 mm. Gasket Channel ยางหุ้มกระจก 5.00 มิล
B20006		Bottom Rail-LW (B) ขวางล่างบานเลื่อน		6.00 mm. Gasket Channel ยางหุ้มกระจก 6.00 มิล
B20007		Sash Stile-LW เสาฤดูแจ		12.00 mm. Gasket Channel ยางหุ้มกระจก 12.00 มิล
B20008		Inter Lock-LW เสาเกี่ยว		14.00 mm. Gasket Channel ยางหุ้มกระจก 14.00 มิล
B20027		Glazing Adaptor รางเสริมกระจก 22.00 มิล		16.00 mm. Gasket Channel ยางหุ้มกระจก 16.00 มิล
				18.00 mm. Gasket Channel ยางหุ้มกระจก 18.00 มิล
				20.00 mm. Gasket Channel ยางหุ้มกระจก 20.00 มิล

สิทธิในทรัพย์สินทางปัญญา

การประดิษฐ์ การออกแบบผลิตภัณฑ์ และรูปแบบของผลิตภัณฑ์นี้เป็นทรัพย์สิน และสิทธิอันมีค่าของ บริษัท ชิมเมอร์ เมทัล สเตนดาร์ด จำกัด ห้ามมิให้ทำการเปิดเผยแก่บุคคลที่สามหรือทำการผลิต ทำซ้ำ ถัดแปลง ไม่ว่าทั้งหมดหรือบางส่วน โดยปราศจากความยินยอมเป็นลายลักษณ์อักษรจาก บริษัท ชิมเมอร์ เมทัล สเตนดาร์ด จำกัด

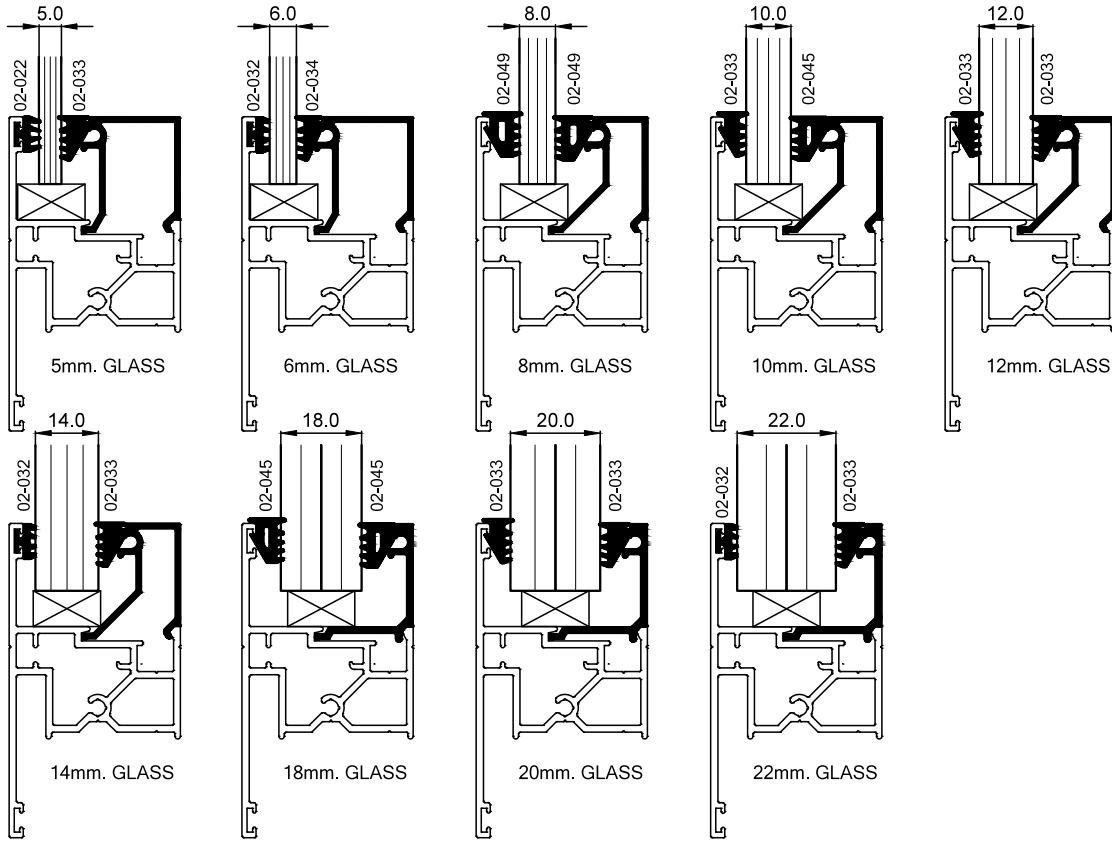

List Glazing Bead Die / คิ้วตบกระจก บานเปิด - บานกระทุ้ง

Die Number	Image	Description
B26007-12		คิ้วตบกระจก 5 - 6 มิล
B26010-12		คิ้วตบกระจก 8 - 14 มิล
B26009-15		คิ้วตบกระจก 18 - 22 มิล

Parts List Gasket

No.	Image	Description
1		5 mm. Insert Glazing / ยางรองกระจก 5 มิล
2		6 mm. Insert Glazing / ยางรองกระจก 6 มิล
3		5 mm. Roll in Wedge / ยางอัด 5 มิล
4		6 mm. Roll in Wedge / ยางอัด 6 มิล
5		14 mm. Roll in Wedge / ยางอัดเล็ก
6		8 mm. Roll in Wedge / ยางอัดใหญ่

สิทธิในทรัพย์สินทางปัญญา

การประดิษฐ์ การออกแบบผลิตภัณฑ์ และรูปแบบของผลิตภัณฑ์ที่เป็นทรัพย์สิน และสิทธิอันมีค่าของ บริษัท ชิมเมอร์ แพตัส สเตนดาร์ด จำกัด ห้ามมิให้ทำการเปิดเผยแก่บุคคลที่สามหรือทำการผลิต ทำซ้ำ ดัดแปลง ไม่ว่าทั้งหมดหรือบางส่วน โดยปราศจากความยินยอมเป็นลายลักษณ์อักษรจาก บริษัท ชิมเมอร์ แพตัส สเตนดาร์ด จำกัด

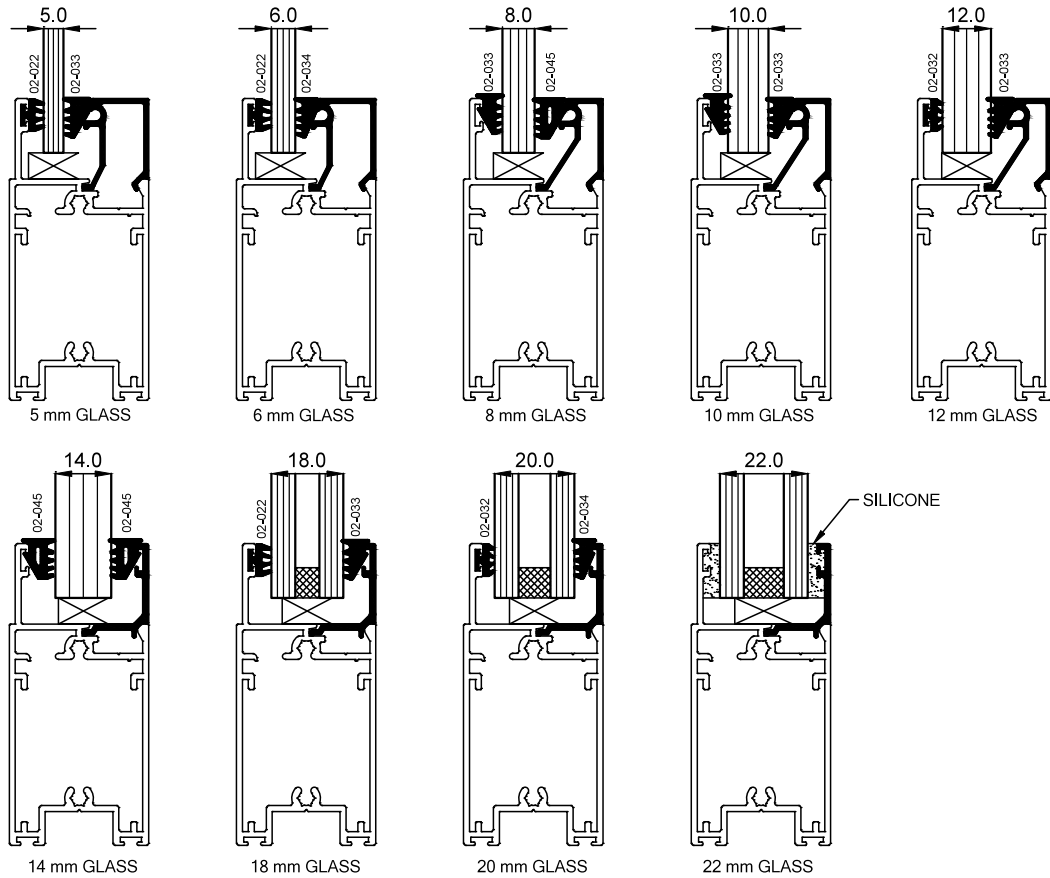

List Glazing Bead Die / คิ้วตบกระจก บานเปิด - บานกระทุ้ง		
Die Number	Image	Description
B24008-12		คิ้วตบกระจก 5 - 6 มิล
B24016-12		คิ้วตบกระจก 8 - 12 มิล
B24013-15		คิ้วตบกระจก 14 - 20 มิล
Parts List Gasket		
No.	Image	Description
1		5 mm. Insert Glazing / ยางรองกระจก 5 มิล
2		6 mm. Insert Glazing / ยางรองกระจก 6 มิล
3		5 mm. Roll in Wedge / ยางอัด 5 มิล
4		6 mm. Roll in Wedge / ยางอัด 6 มิล
5		14 mm. Roll in Wedge / ยางอัดเล็ก

สิทธิในทรัพย์สินทางปัญญา

การประดิษฐ์ การออกแบบผลิตภัณฑ์ และรูปแบบของผลิตภัณฑ์นี้เป็นทรัพย์สิน และสิทธิอันมีค่าของ บริษัท ชิมเมอร์ เมทัล สเตนดาร์ด จำกัด ห้ามมิให้ทำการเปิดเผยแก่บุคคลที่สามหรือทำการผลิต ทำซ้ำ ถัดแปลง ไม่ว่าทั้งหมดหรือบางส่วน โดยปราศจากความยินยอมเป็นลายลักษณ์อักษรจาก บริษัท ชิมเมอร์ เมทัล สเตนดาร์ด จำกัด

ASSEMBLY

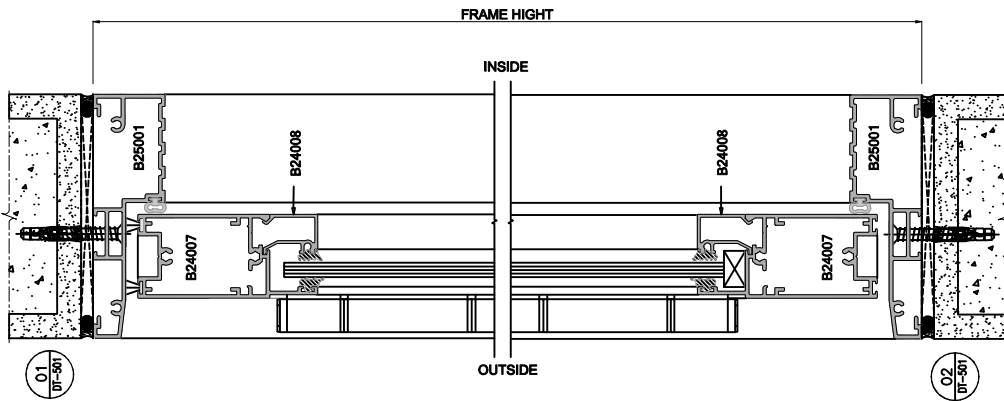
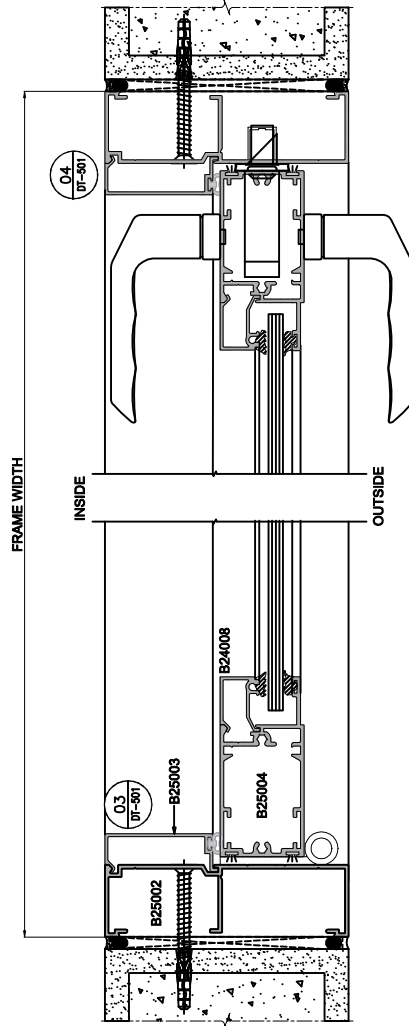
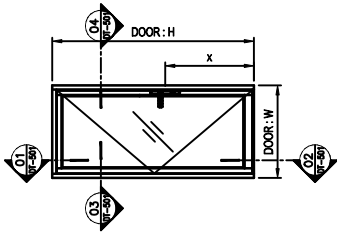

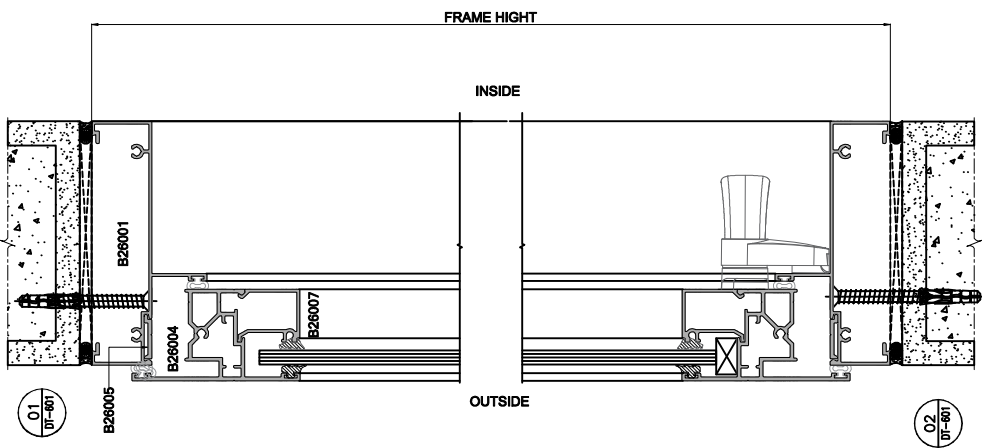
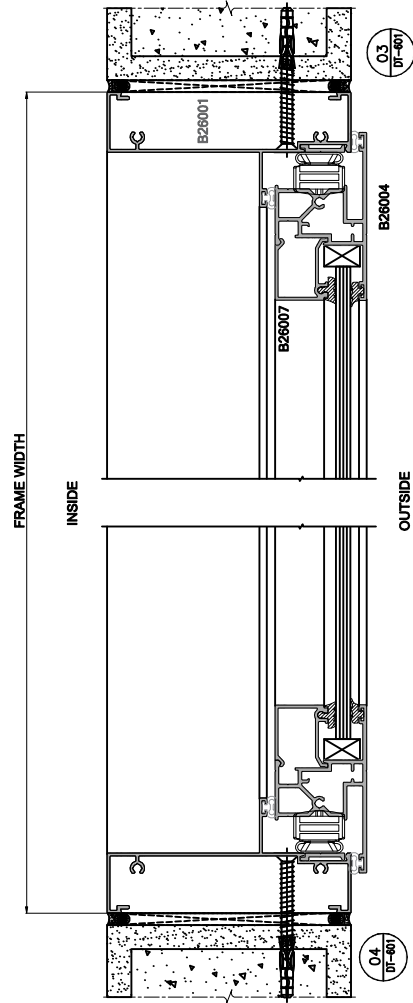
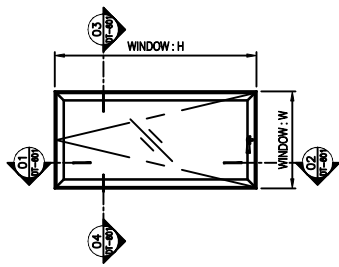

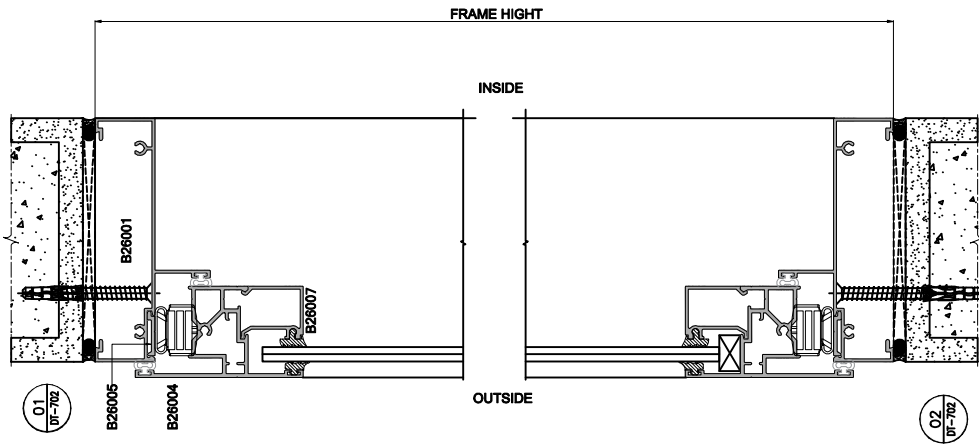
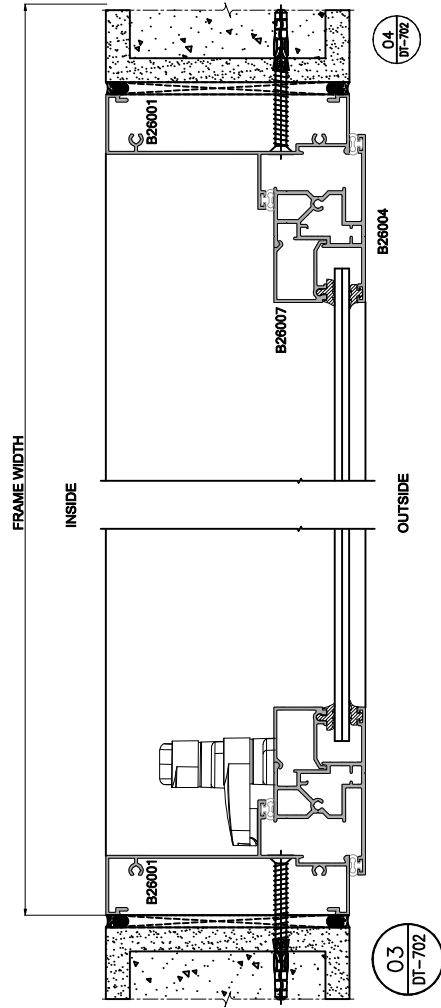
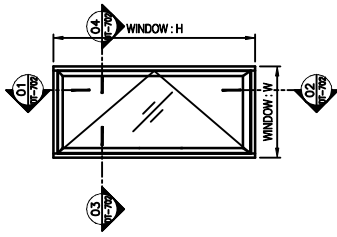

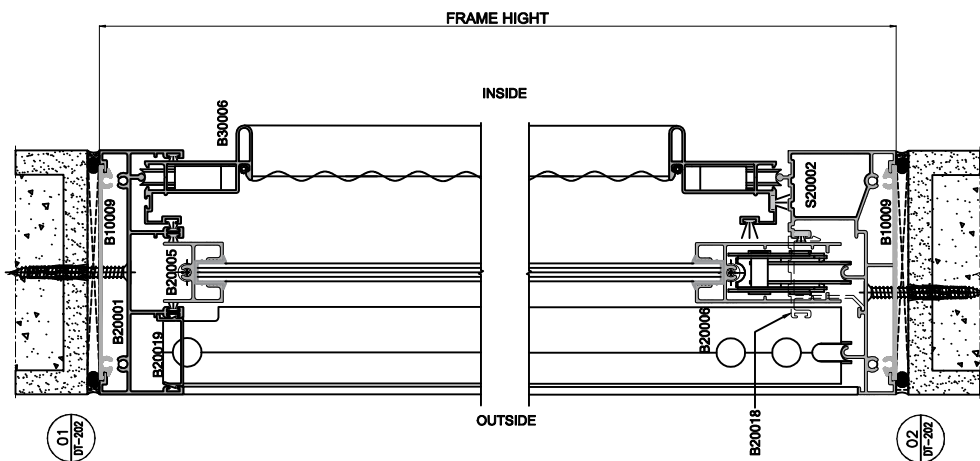
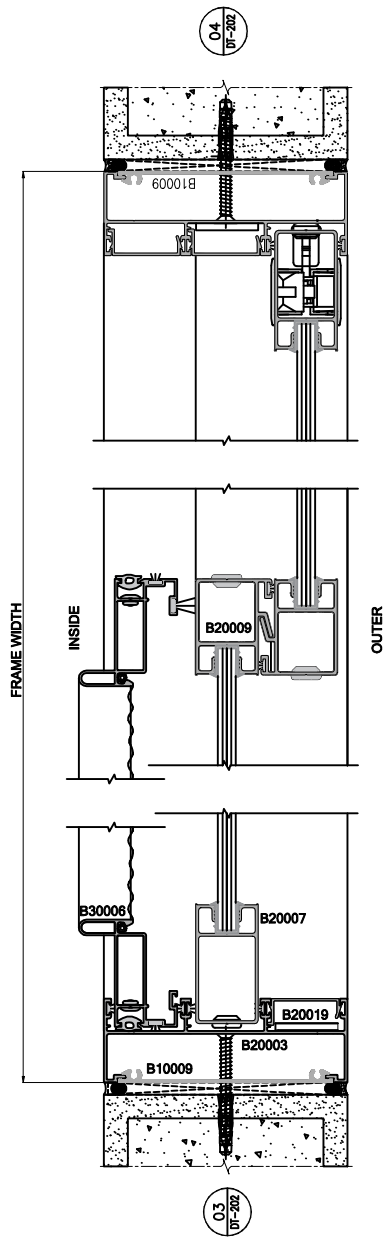
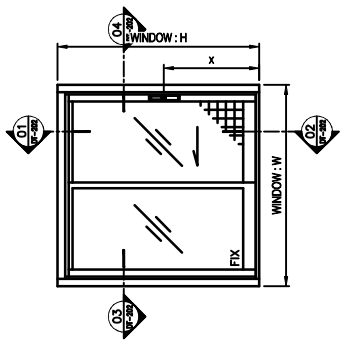

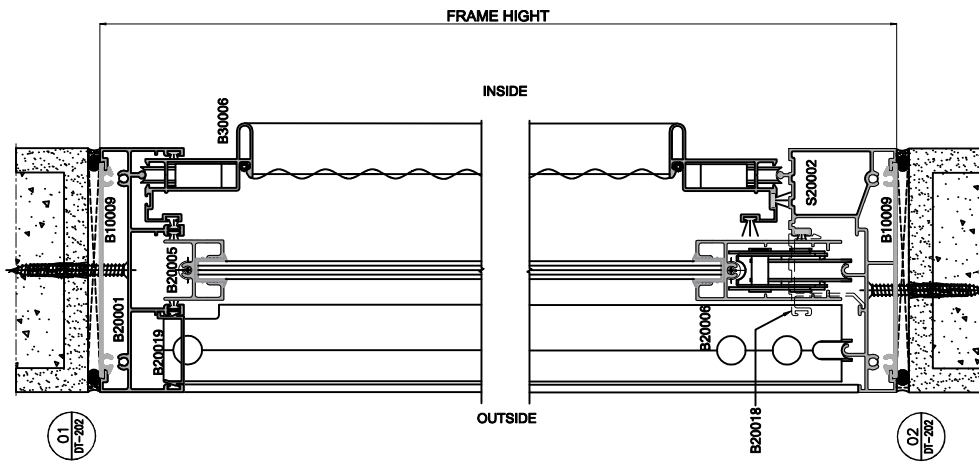
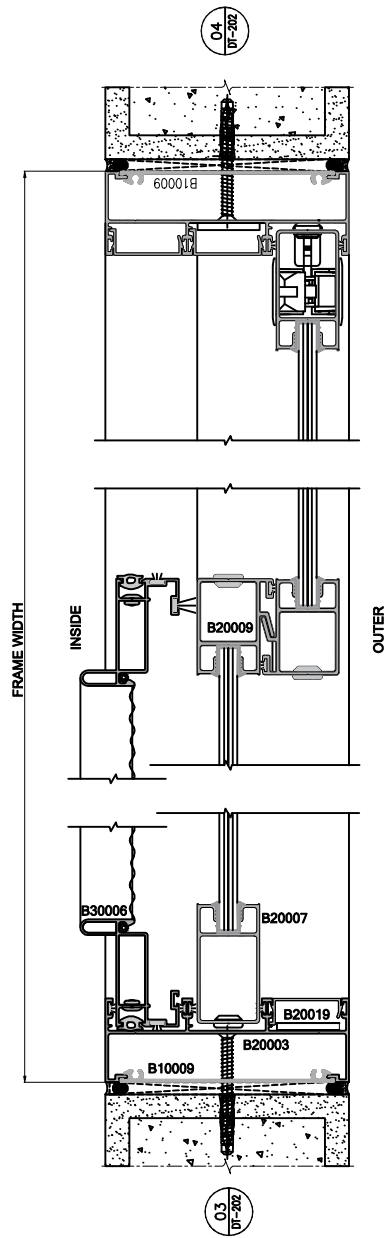
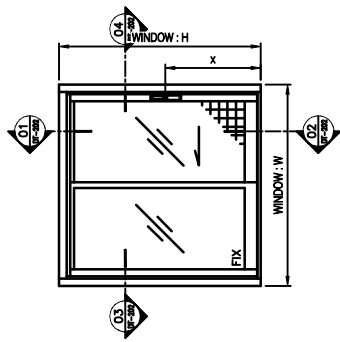

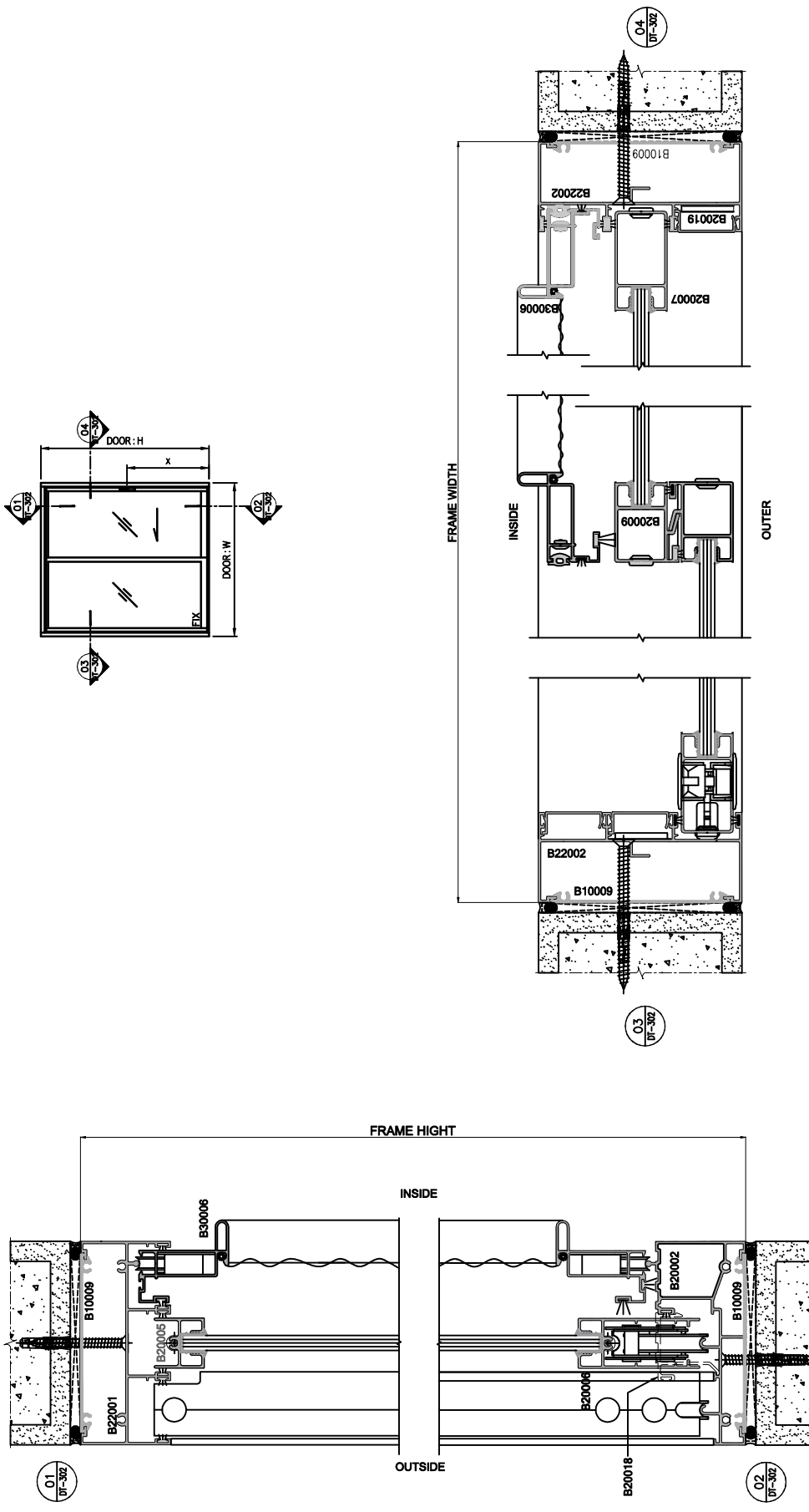

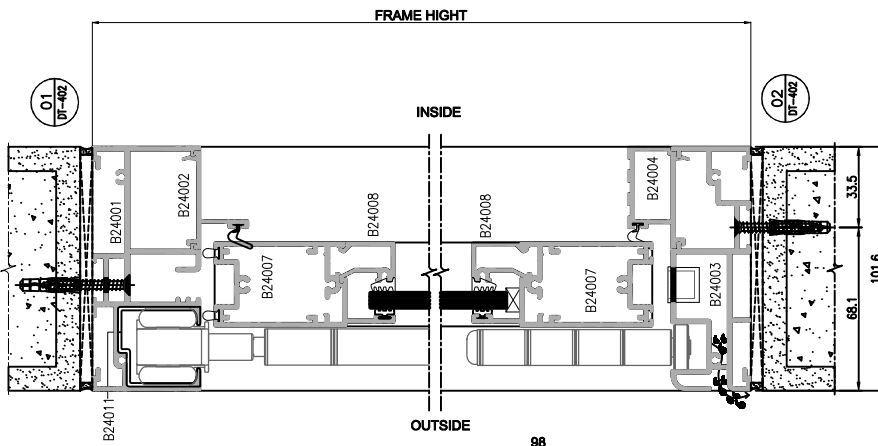
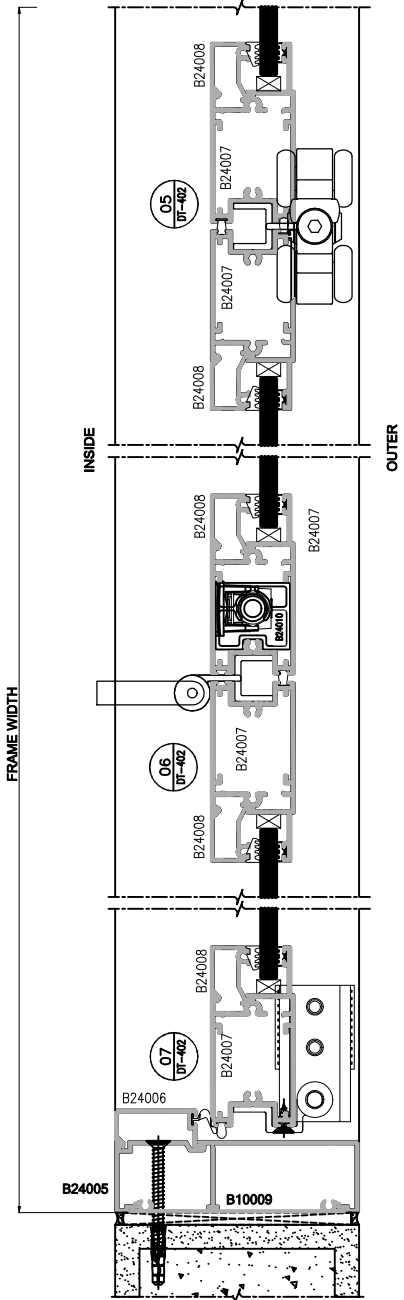
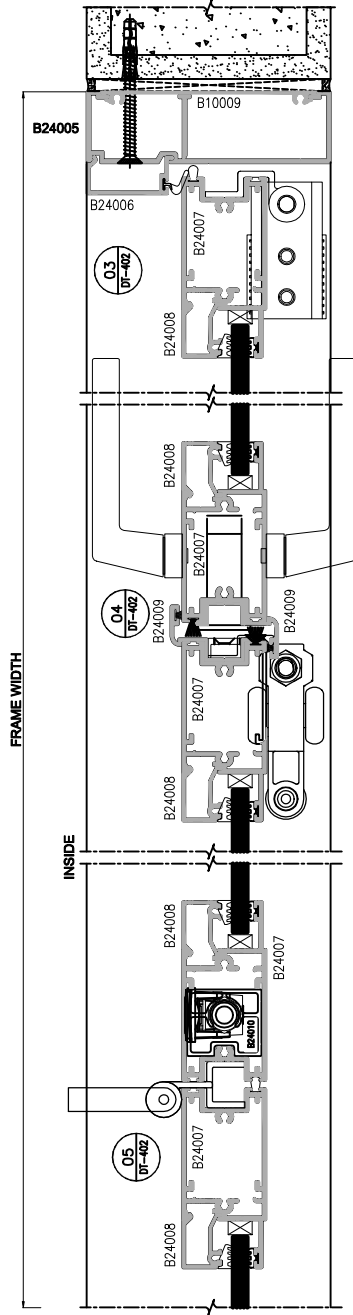
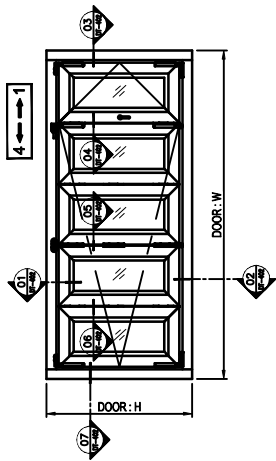

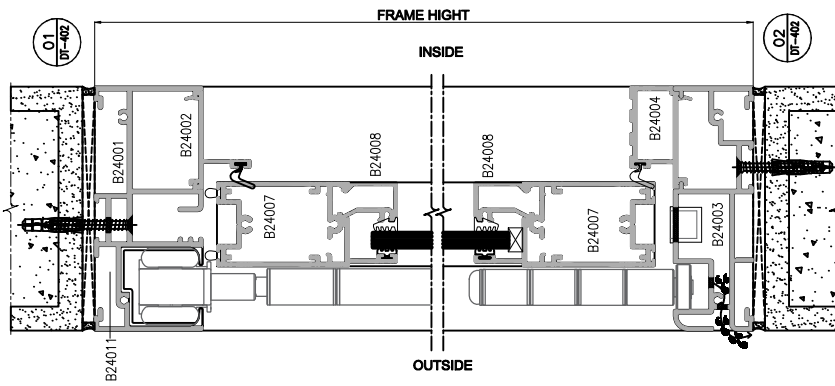
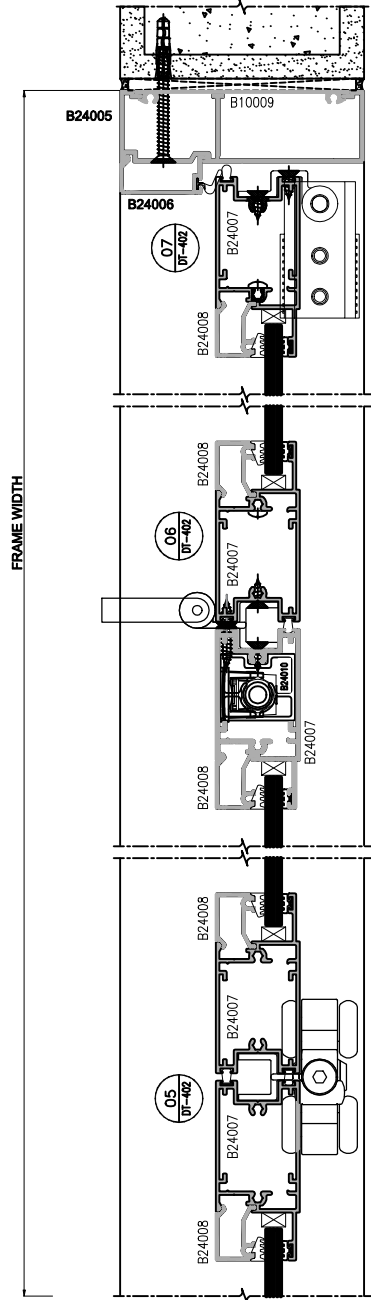
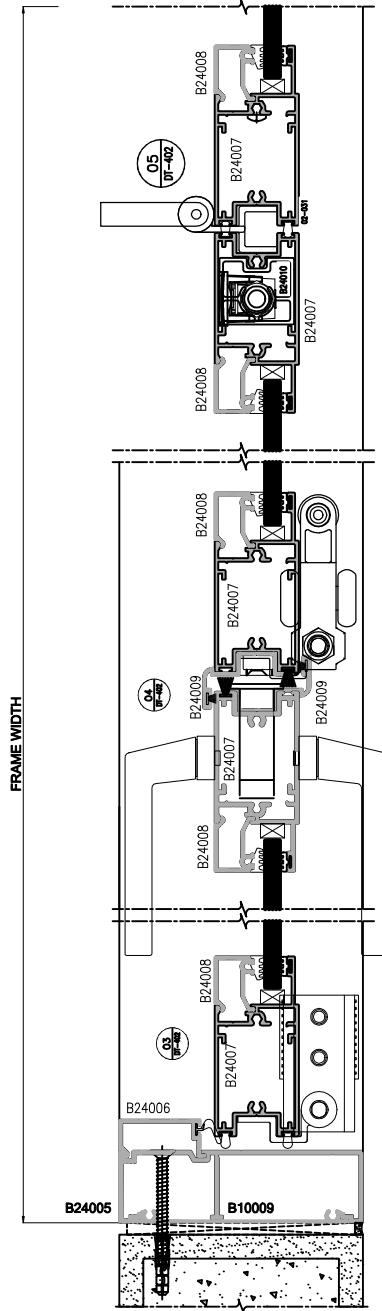
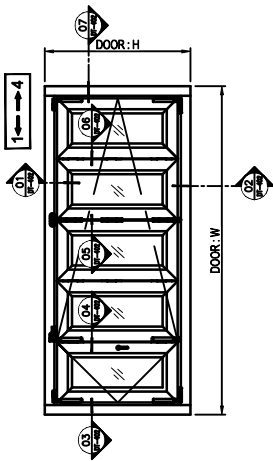

CERTIFICATES



CERTIFICATES



ผู้ผลิตอะลูมิเนียมเส้นหน้าตัดทุกชนิด

สำหรับงานสถาปัตยกรรมและงานอุตสาหกรรมทุกประเภท

พ่นสีฝุ่น (POWDER COATING)



Interpon D
Architectural Range

Interpon D Asia Pacific Project Offer



ประเภทสี	Series	TGIC or TGIC-free	การประกันคุณภาพ	Qualicoat Class	มาตรฐาน
Jotun Facade	1203, 1206, 1207, 1208	TGIC	10 ปีสำหรับภายนอก / ภายใน	-	AAMA 2603
Jotun Facade	1301 (Shr), 1303, 1307, 1308, 1403, 1406, 1497, 1408 2481 (Shr), 2403, 2486, 248, 2488, 2286, 2287, 2288	TGIC TGIC TGIC-free TGIC-free	15 ปีสำหรับภายนอก / ภายใน	1 1 1 1	AAMA 2603
Jotun Super Durable	2003, 2008 2901 (Shr), 2902, 2903, 2905, 2908	TGIC TGIC-free	25 ปีสำหรับภายนอก / ภายใน	2 2	AAMA 2604
Jotun Durasol		TGIC-free	30 ปีสำหรับภายนอก / ภายใน	3	AAMA 2605

พ่นสีฟลูโรคาร์บอน (PVF2)

ผู้ผลิตสี	ชื่อสี	ประเภทสี	มาตรฐาน
Valspar (Sherwin Williams)	Fluopon	2 coat, non-exotic	AAMA2605
	Fluropon Classic	3 coat, requires clear coat, metallics	
	Fluropon Classic II	2 coat, micas	
	Fluropon Premiere	2 coat, non-exotic / 2 coat, mica	
	Fluropon Effects Kameleon	3 coat, special effects, color shifting effects.	
	Fluropon Effects Nova	3 coat, special effects, eye catching sparkle effects.	
Becker	BeckryFlour	2 coat, non-exotic mica / 3 coat, metallics	AAMA2605
PPG	Duranar / Duranar Sunstorm	2 coat, non-exotic / 2 coat, mica	AAMA2605
	Duranar XL	3 coat, requires a clear coat, exotics and metallics	AAMA2603
	Duracron	Baked Enamel	AAMA2603
Nippon Paint	Duflonar 2 / Duflonar 3	2 coat, non-exotic / 3 coat, exotics and metallics	AAMA2605
DNT	Dyufnar	2 coat, non-exotic / 3 coat, metallics	AAMA2605
DNT	Fluropon / Fluropon Classic II	2 coat, non-exotic / 2 coat, mica	AAMA2605
	Fluropon Classic	3 coat, metallics requires clear coat	
	Fluropon Premiere	3 coat, exotic requires clear coat	

หมายเหตุ: ข้อมูลเกี่ยวกับสีทั้งหมดเป็นข้อมูลเบื้องต้นเท่านั้น หากท่านต้องการข้อมูลที่ครบถ้วน กรุณาติดต่อกับเจ้าหน้าที่ของบริษัทผู้ผลิตสีโดยตรง

ชุบโนโตซ์ (ANODIZING) ประเภทของสีชุบ

ประเภท	DESCRIPTION	ชื่อเรียก
NA	Natural Anodize	ชุบขาว
512	Light Bronze	ชุบชา
514	Medium Bronze	ชุบชากลาง
517	Dark Bronze	ชุบชาเข้ม
519	Black	ชุบดำ

ตารางเกรดความหนาฟิล์ม (BS1615-1987 STANDARD)

เกรด	ความหนาฟิล์มเฉลี่ย	ความหนาฟิล์มขั้นต่ำ	ความเหมาะสมในการใช้งาน	การทำความสะอาด
AA10	10 ไมครอน	8 ไมครอน	เหมาะสำหรับงานภายในหรือภายนอก ซึ่งอยู่ในเขตอากาศที่ค่อนข้างดี	ทุก 12 เดือน
AA15	15 ไมครอน	12 ไมครอน	เหมาะสำหรับงานภายนอกทั่วไป	ทุก 12 เดือน
AA20	20 ไมครอน	18 ไมครอน	เหมาะสำหรับงานภายนอก ในเขตอุตสาหกรรม และบริเวณชายทะเล	ทุก 9 เดือน
AA25	25 ไมครอน	20 ไมครอน	เหมาะสำหรับงานภายนอก ในเขตอุตสาหกรรม และบริเวณชายทะเลที่มีสภาวะกัดกร่อนสูง	ทุก 6 เดือน

CORPORATE OFFICE

1070/4-6 phaholyothin Road, Jomphol, Chatuchak,
Bangkok 10900 Thailand

Tel: +66(0)2-617-6006

Fax: +66(0)2-272-1546

info@schimmermetal.co.th

Office Hour: 08:00-17:00

MANUFACTURING PLANTS

1/4 Moo 7 T. Bantheaw, A.Sena, Ayutthaya 13110 Thailand

Tel: +66(0)35-375-994 to 9

Fax: +66(0)35-375-991 to 2

info@schimmermetal.co.th

Office Hour: 08:00-17:00



www.schimmermetal.co.th



: Schimmerthailand